

DX飛電ライズフォン

の遊び方

セット内容

取扱説明書(本書)…1

DX飛電ライズフォン…1

警告 (けいこく)

保護者の方へ 必ずお読みください。

●小部品があります。誤飲・窒息の危険がありますので、3才未満のお子様には絶対に与えないでください。

注意 (ちゅうい)

●本商品には電子部品を使用しておりますので、ペースメーカーをご使用の方は、本商品を身体に近づけないようご注意ください。●可動部の隙間には指などを入れないでください。はさまれてケガをする恐れがあります。●ぶついたり、ふりまわすなど乱暴な遊びをしないでください。《電池を誤使用すると発熱・破裂・液漏れの恐れがあります。下記に注意してください》●万一、ボタン電池を飲み込んだとき、ボタン電池から漏れた液が目に入ったときは、すぐに医師に相談してください。漏れた液が皮膚や服に付いたときは水で洗ってください。●ボタン電池は飲み込むと危険です。お子様の手の届かない所に保管してください。万一、飲み込んだ場合は、すぐに医師に相談してください。●古い電池と新しい電池、いろいろな種類の電池をまぜて使わないでください。●＋(プラスマイナス)を正しくセットしてください。●ショートさせたり充電、分解、加熱、火の中に入れてたりしないでください。●廃棄するときは、自治体の廃棄処理の指示に従ってください。



くちにいれない

〈使用上の注意〉●セットされているボタン電池はテスト用です。音声小さくなる、同じ音を繰り返すなど誤動作をする場合は、ボタン電池をすべて新しいものに交換してください。●本商品は精密な電子部品で構成されています。落としたり、水にぬらしたり、汚したり、分解したりしないでください。また、高温・低温になる所での使用、保管はさけてください。●プラスチック梱包材は、開封後はすぐに捨ててください。●可動部分・取付部分を無理な方向に強く引っ張ったり、曲げたりしないでください。●誤動作した場合はリセットボタンを押して電源を入れ直してください。●本商品には塗装部分がありますので、保管の際には他のもの(樹脂製品や家具、ソファ)と接触しないようにしてください。色が移る場合があります。●発音の一部にイントネーションが違っていたり、商品の特性上聞き取りにくいものがありますが、ご了承ください。

初めて遊ぶ前に…

飛電ライズフォンの絶縁シートの外し方

- ①ハンドルを図の向きに変形させます。
- ②本体背面の前輪部を図のように変形させます。
- ③側面部を図のように変形させます。
- ④本体背面の電池ふたにある絶縁シートを矢印の方向に引き抜きます。

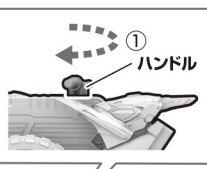

- ⑤リセットボタンを先の細い棒などで軽く押します。

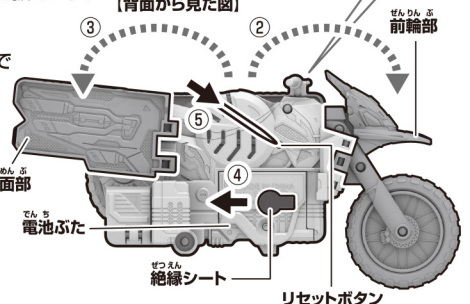

保護者の方へ

この枠内では、本商品をご使用になるときに、注意していただきたいことを記載しております。よくお読みいただき、お子様へご説明ください。

●本商品は仕様上、各モードでの音量が異なります。

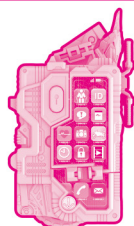

飛電ライズフォン (スマホモード) ▶ 音量小

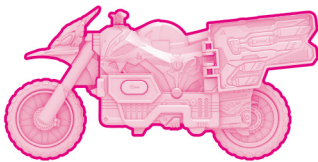

ライズホッパー (バイクモード) ▶ 音量大

●バイクモードの時には、耳に近づけないでください。

遊ぶ前に… 飛電ライズフォンの乾電池の入れ方

※必ず保護者の方が行ってください。

※音が小さくなって聞きとりにくくなったり、音が止まるなどの誤動作をする場合は、すべて新しい電池に交換してください。

※図は飛電ライズフォン本体のハンドルと前輪部を変形させた状態です。

①電池ふたを取り外します。

- ①-1 本体背面の電池ふたの穴を先の細い棒などで押し、
- ①-2 電池ふたを取り外します。

②ボタン電池を入れます。

古いボタン電池を取り外して、新しいボタン電池2個(LR44・別売り)をプラスマイナスを注意してセットします。

③電池ふたを戻します。

電池ふたの突起と本体のミゾを合わせ、電池ふたを閉じます。

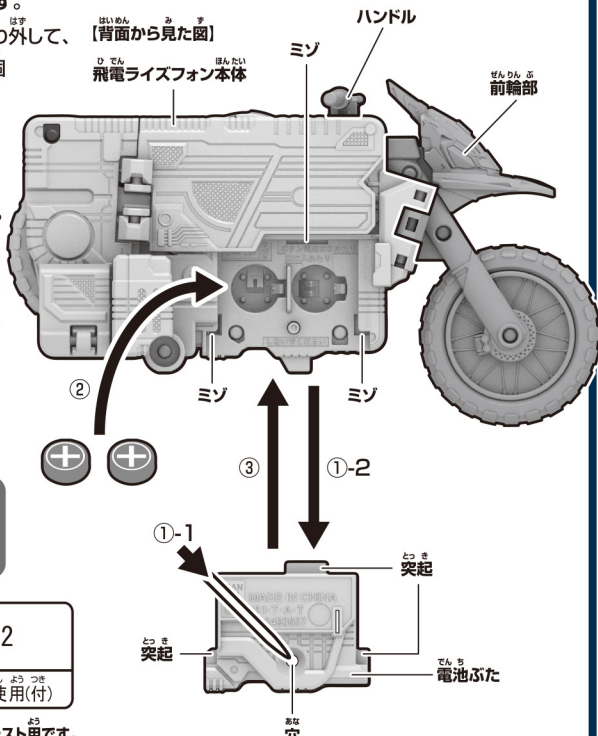

ボタン電池は、上側が+に下側が-になるようにセットします。



●セットされている電池は、テスト用です。

1. 飛電ライズフォン (スマホモード)の音声遊び

※セット内容の状態から始めます。

飛電ライズフォンのボタンを押します。

→ボタンを押すと着信音とメール受信音が交互に鳴ります。
※音声1が鳴っている間にボタンを押すと、音声2が鳴ります。

音声一覧

- | | |
|---|--------|
| 1 | 着信音 |
| 2 | メール受信音 |

※音声2の後は、音声1に戻ります。

【正面から見た図】

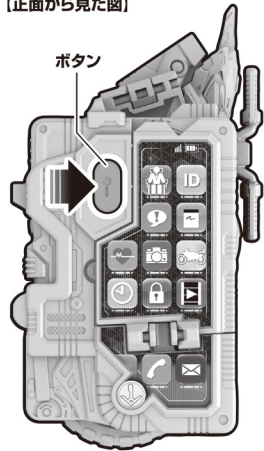

2. 飛電ライズフォンからライズホッパーへの変形!

※スマホモードから始めます。

1 ハンドルを図の向きに変形させます。

【背面から見た図】

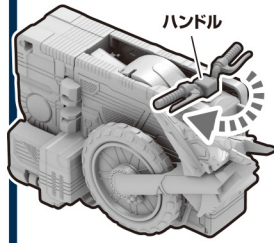

2 前輪部を図のように変形させます。→変形音が鳴ります。



3 後輪部を図のように変形させます。

【正面から見た図】

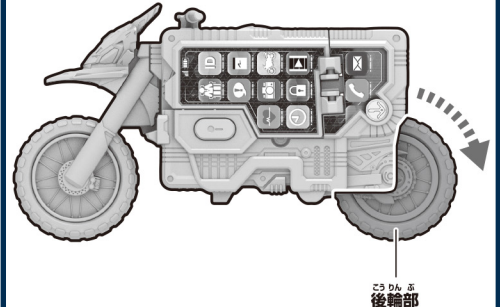

4 ボディの両側面部を図のように変形させます。

【別角度】

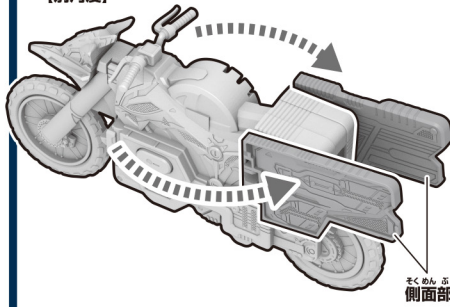

【正面から見た図】

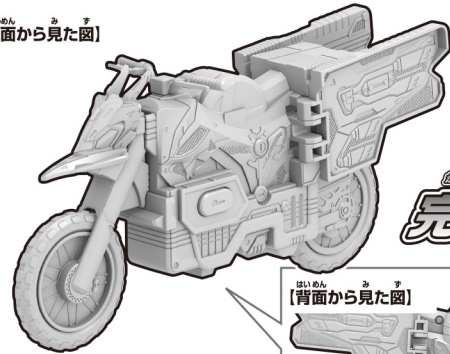

完成!!

【背面から見た図】

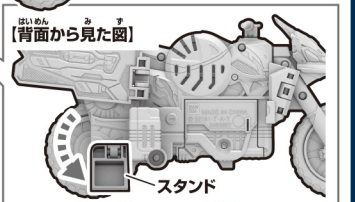

※飛電ライズフォンへの変形には逆の手順で行います。
※前輪部を閉じると「ケータイライズ! 飛電ライズフォン!」と鳴り、スマホモードに切り替わります。

※スタンドをこのように変形することで自立させることができます。

3. ライズホッパー(バイクモード)の音声遊び

※ライズホッパーへ変形後に行います。

ボタンを押します。

→走行音とバイク必殺技音が交互に鳴ります。
※音声1が鳴っている間にボタンを押すと、次の音声2が鳴ります。

音声一覧

- | | |
|---|---------|
| 1 | 走行音 |
| 2 | バイク必殺技音 |

※音声2の後は、音声1に戻ります。

【正面から見た図】

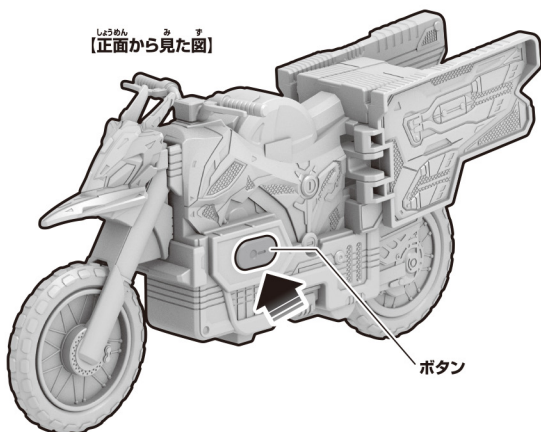

4. 別売りのDX飛電ゼロワンドライバーと連動!

※セット内容のスマホモードで行います。

飛電ゼロワンドライバーの
スキャンエリアに
飛電ライズフォンを
図の向きにしてかざします。

→ライズホッパー
呼出音が鳴ります。
※飛電ゼロワンドライバーから
音声は鳴りません。

【正面から見た図】

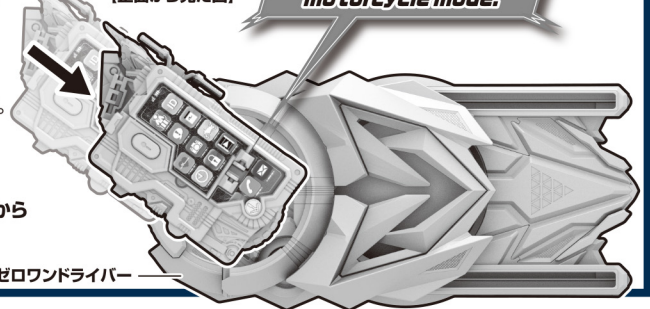

Changing to superbike motorcycle mode.

5. 別売りの RIDER KICK'S FIGURE と連動!

ライズホッパーには別売りの「RKF 仮面ライダーゼロワングライディングホッパー」のフィギュアを搭乗させることができます。

RIDER KICK'S FIGURE

仮面ライダーゼロワングライディングホッパー



※画像はイメージです。