



©2018 石森プロ・テレビ朝日・ADK・東映

ZI-O RIDERWATCH II

の遊び方

警告 (けいこく)

保護者の方へ 必ずお読みください。

●小部品や小球があります。誤飲・窒息の危険がありますので、3才未満のお子様には絶対に与えないでください。

注意 (ちゅうい)

●ぶついたり、ふりまわすなど乱暴な遊びをしないでください。●本商品には電子部品を使用しておりますので、ペースメーカーをご使用の方は、本商品を身体に近づけないようご注意ください。●可動部の隙間には指などを入れないでください。はさまれてケガをする恐れがあります。《電池を誤使用すると発熱・破裂・液漏れの恐れがあります。下記に注意してください》●万一、ボタン電池を飲み込んだとき、ボタン電池から漏れた液が目に入ったときはすぐに医師に相談してください。漏れた液が皮膚や服に付いた時は水で洗ってください。●ボタン電池の交換は保護者の方が行ってください。●ボタン電池は飲み込むと危険です。お子様の手の届かない所に保管してください。万一、飲み込んだ場合は、すぐに医師に相談してください。●古い電池と新しい電池、いろいろな電池をまぜて使わないでください。●＋（プラスマイナス）を正しくセットしてください。●ショートさせたり充電、分解、加熱、火の中に入れてたりしないでください。●廃棄するときは、自治体の廃棄処理の指示に従ってください。●ボタン電池はなめたり、口に入れたりしないでください。



くちいれない

〈使用上の注意〉●セットされているボタン電池はテスト用です。音声が小さくなる、同じ音を繰り返すなど誤動作をする場合は、ボタン電池をすべて新しいものに交換してください。●本商品は精密な電子部品で構成されています。落としたり、水にぬらしたり、汚したり、分解したりしないでください。また、高温・低温になる所での使用、保管はさけてください。●プラスチック梱包材は開封後はすぐに捨ててください。●本商品には塗装部分がありますので、保管の際には他のもの（樹脂製品や家具、ソファ）と接触しないようにしてください。色が移る場合があります。●可動部分・取付部分を無理な方向に強く引っ張ったり、曲げたりしないでください。●発音の一部にイントネーションが違っていたり、商品の特性上聞き取りにくいものがありますが、ご了承ください。●誤動作した場合はリセットボタンを押し電源を入れ直してください。●DXジオウライドウォッチII背面のQRコードが剥がれたり、傷がついた場合や、汚れが付着している場合にQRコードを読みとれないことがありますのでご注意ください。

※QRコードは株式会社デンソーウェーブの登録商標です。

セット内容
取扱説明書(本書)…1

DXジオウライドウォッチII…1

初めて遊ぶ前に…

DXジオウライドウォッチIIの絶縁シートの取り外し方

- ①本体下部から出ている絶縁シートを矢印の方向に引き抜きます。
- ②リセットボタンを先の細い棒などで軽く押します。

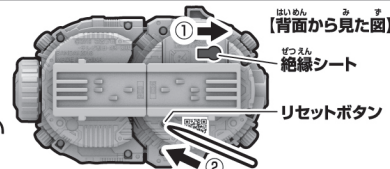

ボタン電池の交換

※必ず保護者の方が行ってください。

※音が小さくなって聞き取りにくくなったり、音が止まるなどの誤動作をする場合は、すべて新しい電池に交換してください。

- ①電池ぶたを取り外します。
①-1 DXジオウライドウォッチII背面の電池ぶたのネジをプラスマイナスやはしはの方向に回します。
①-2 電池ぶたを取り外します。

LR44 × 2
ボタン電池 (LR44) 2個使用(付)

●セットされている電池は、テスト用です。
ボタン電池は上側が⊕に下側が⊖になるようにセットします。

- ②ボタン電池を入れます。
古いボタン電池を取り外して、ボタン電池2個(LR44・別売り)を⊕⊖に注意してセットします。
- ③電池ぶたを戻します。
電池ぶたの突起と本体のミゾを合わせ、電池ぶたのネジを①-1と逆方向に回して閉じます。

※電池ぶたのネジがしっかり締まっていることを確認してください。

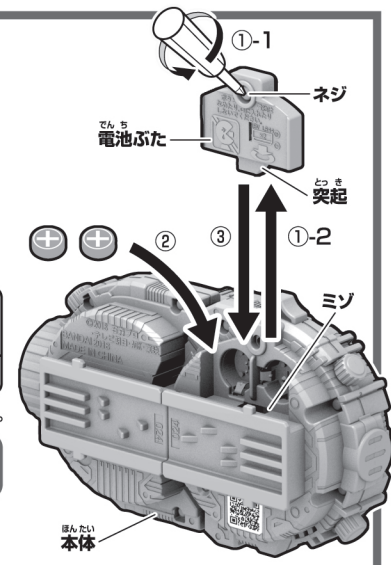

DXジオウライドウォッチIIの各部名称

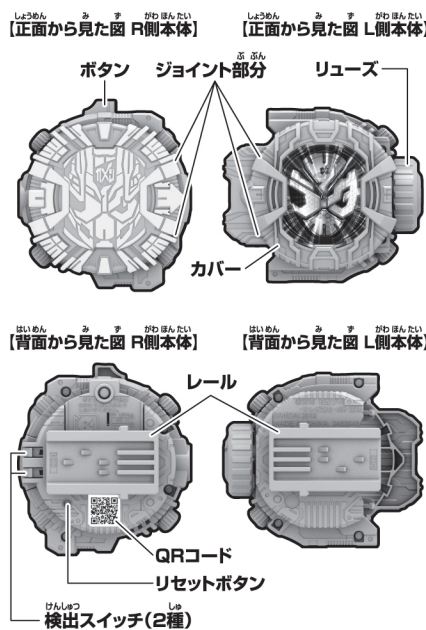

L側本体のカバーが外れた場合の取り付け方

カバーが外れたときは、ジョイント部分がカチッと音がするまで押し戻してください。

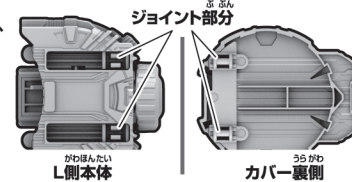

ライドウォッチで遊びが広がる!!

ライドウォッチをセット!

DXジカンギレード
DXジクドライバー

QRコードを読み込み!

※通信料などはお客様のご負担となります。
©石森プロ・テレビ朝日・ADK・東映ビデオ・東映 ©BANDAI

仮面ライダージオウの玩具情報は
Webサイトをチェック!!

仮面ライダージオウ おもちゃウェブ

※一部のPHS・携帯電話からはご利用頂けない場合があります。

<http://www.b-boys.jp/series/rider/>

その場で電子マネーギフト
「1,000円分」が当たる!
商品アンケートに
回答しよう!!

スマートフォン・携帯電話からは右の二次元コードを読み取って
アクセスしてください。パソコンからはこちらにアクセスしてください。

<http://enquete.b-boys.jp/member/researches/charaenq/337669>

※アンケート回答締め切り2019年8月末日※通信料などはお客様のご負担となります。※PHSからはご利用いただけません。商品コード 337669



DXジウライドウォッチIIの単品遊び

※カバーが正位置の状態から始めます。
※手でカバーを中央に戻します。

→ボタンを押すたびに

2種類の音声が鳴ります。

※音声②の後にボタンを押すと再び音声①に戻ります。
※結合状態と分裂状態で音声①の内容が異なります。



ボタン操作	音声
音声①	ジウII ※分裂状態では「ジウ」と鳴ります。
音声②	ライドウォッチIIでパワーアップ! 王を目指す仮面ライダージウII!

分裂のさせ方 ※ベルトセット時の状態となります。

①リユーズを矢印の方向に回します。

→カバーがスライドします。

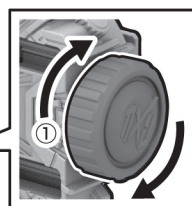

②R側本体とL側本体をつなぐ、中央のジョイント部分を外側に引っ張ります。

→着脱音が鳴り、R側本体とL側本体に分裂します。

※結合状態に戻すときは

ジョイント部分がカチッと音がするまで押し戻してください。

カバーを戻すときは正位置までカバーを手でスライドさせてください。

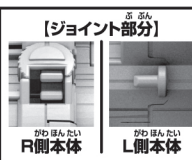

DXジクウドライバーの各部名称

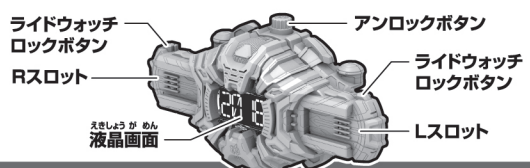

別売りのDXジクウドライバーで仮面ライダージウIIにライダータイム!

※詳しくはDXジクウドライバーの取扱説明書をご参照ください。
※音声はDXジウライドウォッチII R側本体からのみ発動します。

変身遊び

①DXジウライドウォッチIIの
大面のボタンを
押します。
→音声が鳴ります。

②左記「分裂のさせ方」を参考に
DXジウライドウォッチIIを
R側本体、L側本体に
分裂させます。
→着脱音が
鳴ります。

③DXジクウドライバーのRスロットにDXジウライドウォッチIIのR側本体を、
LスロットにDXジウライドウォッチIIのL側本体をセットします。
図の向きにして、DXジウライドウォッチIIをDXジクウドライバーの高スロットに
R側本体、L側本体の順にカチッと音がするまで差し込みます。

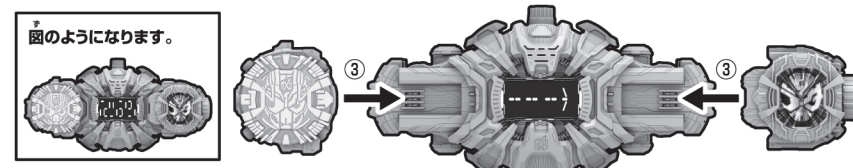

必殺技遊び

①DXジウライドウォッチIIのR側本体の天面のボタンを押します。
→音声、待機音が鳴ります。

②DXジクウドライバー上部のアノックボタンを押して、
ベルト本体のロックを解除し、
本体を傾けさせてから、1回転させます。

DXジクウドライバー
→液晶画面にアニメーションが表示されます。
DXジウライドウォッチII R側本体
→回転完了音が鳴り、必殺技音が鳴ります。
※DXジウライドウォッチIIのR側本体のボタンを押さずに
再度回転させるとDXジウライドウォッチIIのR側本体からは
変身音が鳴りますが、DXジクウドライバーの液晶画面は必殺技の表示がされます。

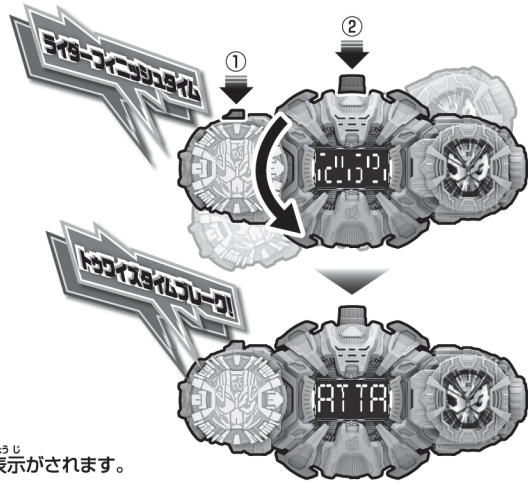

④DXジクウドライバー上部の
アノックボタンを押して、
ベルト本体のロックを解除し、
本体を傾けさせてから、1回転させます。
DXジクウドライバー
→液晶画面にアニメーションが
表示されます。

DXジウライドウォッチII R側本体
→回転完了音が鳴り、
変身音が鳴ります。

※ロックを解除すると、
図のように本体が傾きます。

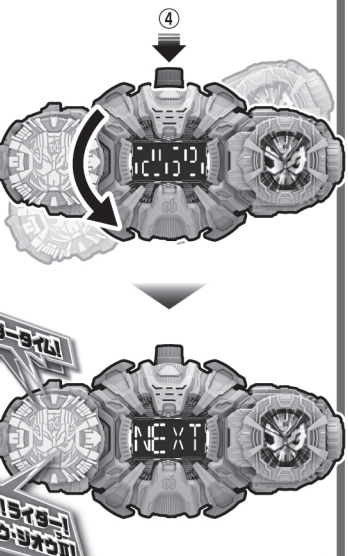

DXジウライドウォッチIIの取り外し方

DXジクウドライバーのスロット上の
ライドウォッチロックボタンを押しながら、
矢印の方向に引っ張って、取り外します。
DXジウライドウォッチII R側本体
→着脱音が鳴ります。

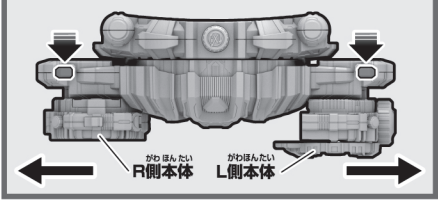

別売りのDXジカンギレードで必殺技遊び!

※詳しくはDXジカンギレードの取扱説明書をご参照ください。
※DXジウライドウォッチII L側本体を取り付けることはできません。

①DXジカンギレードに
DXジウライドウォッチII R側本体をセットします。
DXジウライドウォッチII R側本体を図の向きにして、
DXジカンギレードのスロットに
カチッと音がするまで差し込みます。

DXジカンギレード
→着脱音とセリフ、待機音が鳴ります。

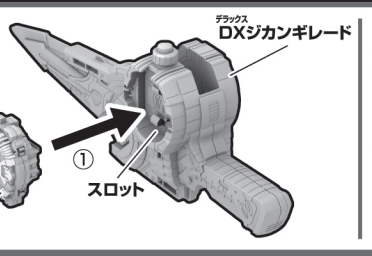

②トリガーを引きます。
DXジウライドウォッチII R側本体
→音声が鳴ります。
DXジカンギレード
→必殺技音が鳴ります。
※図はDXジカンギレードのケンモードですが、
DXジカンギレードのジューモードでも同様に必殺技遊びができます。

