



変身ブレス DXリュウソウチェンジャー

あそびかた
の遊び方

セット内容

とりあつかいせつめいしょ
◆取扱説明書
ほんしよ
(本書)…1



リュウソウチェンジャー(本体)…1



レッドリュウソウル



ベルト、ベルト留め…1

警告 (けいこく)

保護者の方へ 必ずお読みください。

●小部品があります。誤飲・窒息の危険がありますので、3才未満のお子様には絶対に与えないでください。

注意 (ちゆうい)

●本商品にはスピーカーを使用しておりますので、ペースメーカーをご使用の方はご注意ください。●可動部の隙間には指などを入れないでください。はさまれてケガをする恐れがあります。●ぶつけたり、ふりまわすなど乱暴な遊びをしないでください。●ベルトを長時間装着していると、汗などでかぶれたりかゆみを生じる場合があります。皮膚に異常を感じたときは、すみやかにご使用をおやめください。《電池を誤使用すると発熱・破裂・液漏れの恐れがあります。下記に注意してください》●万一、ボタン電池を飲み込んだとき、ボタン電池から漏れた液が目に入ったときは、すぐに医師に相談してください。●漏れた液が皮膚や服に付いたときは水で洗ってください。●ボタン電池は飲み込むと危険です。お子様の手の届かない所に保管してください。●古い電池と新しい電池、いろいろな種類の電池を混ぜて使わないでください。●＋（プラス）と－（マイナス）を正しくセットしてください。●ショートさせたり充電、分解、加熱、火の中に入れてはしないでください。●廃棄するときは、自治体の廃棄処理の指示に従ってください。



くちにいけない

〈使用上の注意〉●セットされているボタン電池はテスト用です。音声小さくなる、同じ音を繰り返すなど誤動作をする場合は、ボタン電池をすべて新しいものに交換してください。●本商品は精密な電子部品で構成されています。落としたり、水にぬらしたり、汚したり、分解したりしないでください。また、高温・低温になる所での使用、保管はさけてください。●プラスチック梱包材は、開封後はすぐに捨ててください。●本商品を樹脂製のソファやシート、タイルなどの上に置かないでください。長時間接触していると色が移る場合があります。●可動部分、取付部分を無理な方向に強く引っ張ったり、曲げたりしないでください。●発音の一部にイントネーションが違っていたり、商品の特性上聞き取りにくいものがありますが、ご了承ください。●DXリュウソウチェンジャーには対応しているリュウソウル以外はセットしないでください。故障や破損の原因となります。●付属のリュウソウルは対応品以外の商品にはセットしないでください。故障や破損の原因となります。

その場で電子マネーギフト
「1,000円分」が当たる!
商品アンケートに回答しよう!!

商品アンケートに回答して、電子マネーギフト「1,000円分」が当たるスピードくじに挑戦しよう!!
スマートフォン・携帯電話からは右の二次コードを読み取ってアクセスしてください。パソコンからはこちらにアクセスしてください。
http://enquete.b-boys.jp/member/emonies/charaengq/315575/



商品コード:
315575

※アンケート回答締め切り2020年2月末日※お答えいただいたアンケートは個人を特定しない統計処理に利用させていただきます。※PHSからはご利用いただけません。※通信料などはお客様のご負担となります。

騎士電戦隊リュウソウジャー
の玩具情報はWebサイトをチェック!!

スーパー戦隊おもちゃウェブ

※一部のPHS・携帯電話からはご利用頂けない場合があります。
http://sentai.b-boys.jp/

保護者の方へ

振り回さない!



指はさみに注意!

各可動部の隙間に指を入れないでください。



矢印一覧 (やじるしいちらん)

← 取り付けます。 ← 取り外します。 ← 可動させます。

初めて遊ぶ前に…

絶縁シートの取り外し方とリセットボタンの押し方

- ①リュウソウチェンジャー背面の電池ふたにある絶縁シートを矢印の方向に引き抜きます。
- ②リュウソウチェンジャー背面にあるリセットボタンを先の細い棒などで軽く押します。

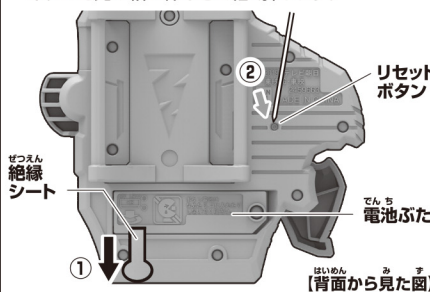

電池ふたを戻します。

- ③電池ふたの突起とリュウソウチェンジャーのミゾを合わせ、電池ふたのネジを①-1と逆方向に回して閉じます。
- ④リセットボタンを押します。上の「絶縁シートの取り外し方とリセットボタンの押し方」をご参照ください。※電池ふたのネジがしっかり締まっていることを確認してください。

ボタン電池は上側が⊕、下側が⊖になるようにセットします。

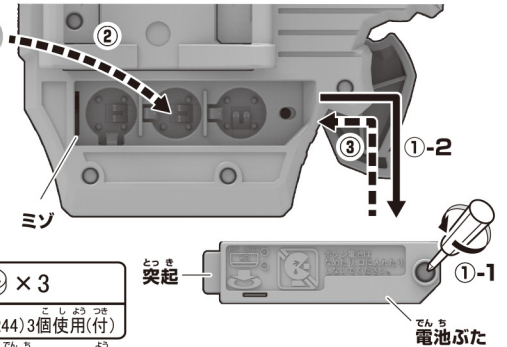

LR44 × 3
ボタン電池 (LR44) 3個使用(付)

●セットされている電池はテスト用です

ボタン電池の交換

※必ず保護者の方が行ってください。

※音声小さくなって聞き取りにくくなったり、音が繰り返し鳴るなどの誤動作をする場合は、すべて新しい電池に交換してください。

- ①リュウソウチェンジャー背面の電池ふたを取り外します。
 - ①-1 電池ふたのネジを⊕または⊖ドライバーで矢印の方向に回し、
 - ①-2 電池ふたを取り外します。
- ②ボタン電池を入れます。
 - 古いボタン電池を取り外して、新しいボタン電池3個 (LR44・別売り) を⊕⊖に注意してセットします。

リュウソウの遊び方

変形ボタンを押すと
ソウルモードから
ナイトモードに
変形します。

上半身をカチッと鳴るまで
折りたたむとナイトモードから
ソウルモードに変形します。

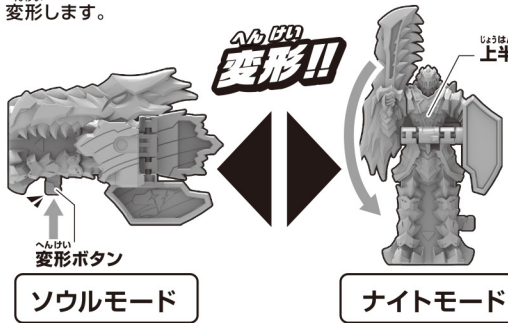

2 ベルトを図の位置まで移動させます。

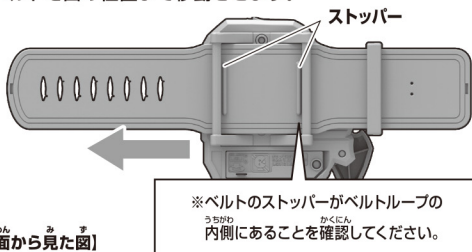

3 ①リュウソウチェンジャー本体背面に左腕をおき、ベルトを左腕に巻き付けます。

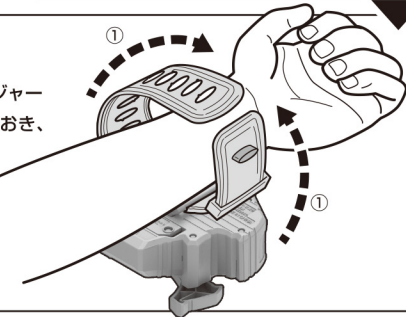

3 ベルト留めを突起の位置まで移動させます。

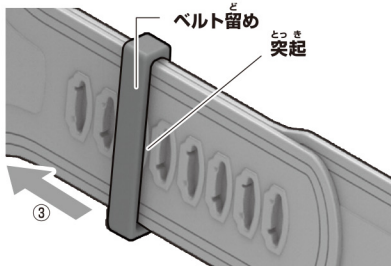

図のようになります。

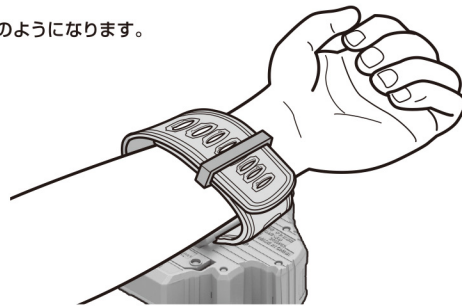

リュウソウチェンジャーの装着の仕方

※セット内容の状態から始めます。

1 リュウソウチェンジャー本体背面のベルトループにベルトガイドを上にして通します。

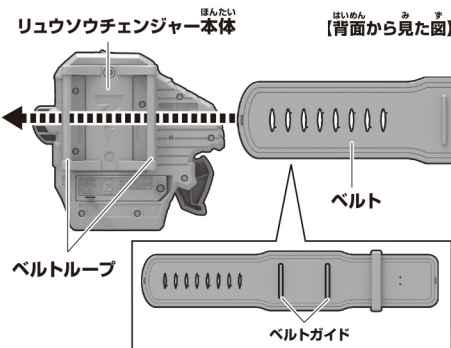

ベルト留めが外れた場合は...

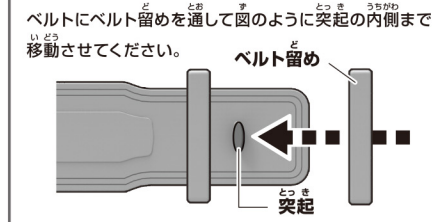

2 腕に合わせて、穴に突起をはめ込みます。

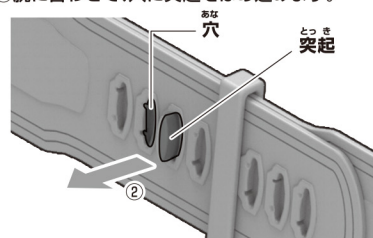

リュウソウチェンジャーの遊び方

セットするリュウソウルによって、さまざまな音声遊びができます。
※一部のリュウソウルで特殊な挙動をすることがあります。

通信遊び
※セット内容の状態から始めます。

エンブレムボタンを押します。
→通信音が
鳴ります。
エンブレムボタン
※リュウソウルを入れていない状態で
バイザーを回した場合、バイザー
回転音が鳴ります。
ランダムでセリフ「リュウソウル」が
鳴ります。

2 バイザーを
回します。

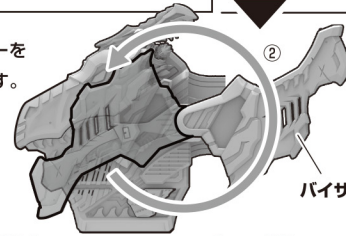

バイザーを目が被る位置まで回します。
→バイザー装着音とセリフ、
変身完了音が鳴ります。

リュウ SO COOL!

変身!リュウソウルレッド!!

※変身待機音中にエンブレムボタンを押した場合は、
召喚音とセリフが鳴ります。
※変身待機音は約30秒で止まります。

2 騎士電召喚モード ※レッドリュウソウルを例に説明します。

※1 変身モード後の状態から始めます。

エンブレムボタンを押します。
→召喚音とセリフが鳴ります。

テイマミーヨ!



リュウソウル
対応
リュウソウルを
セット!!
たいおうおんせいの
な
対応音声が鳴るぞ!!
フラックス
DXリュウソウ
チェンジャー

リュウソウルで遊び広がる!!



フラックス
DXリュウソウケン



レッド
リュウソウル

リュウソウルを
合体!!



DXキシルリュウオー

※本商品のセット内容以外は別売りです。