

# ライオンハオー

あそ かの 遊び方

### セット内容

◆取扱説明書(本書)…1

アカンジャー超絶…1

腕パーツ(A)…1 腕パーツ(B)…1

オトモ忍シュリケン霸王…1

大シュリケン…2

ライオンハオー本体…1

※組み立て時、大シュリケン2つが取り付けられている状態です。

### 警告 (けいこく)

保護者の方へ必ずお読みください。

●小部品があります。誤飲・窒息の危険がありますので、3才未満のお子様には絶対に与えないでください。

### 注意 (ちゅうい)

●ボタン電池(付)、電池ふた、ねじなどの誤飲事故(特に3才未満のお子様)に注意してください。●本商品は電子部品の一部に磁石を使用しておりますので、ペースメーカーをご使用の方はご注意ください。●可動部の隙間には指などを入れないでください。はさまれてケガをする恐れがあります。●忍シュリケンや大シュリケンを人などに向けて投げないでください。思わぬ事故の恐れがあります。●忍シュリケンや大シュリケンをぶつかけたり、乱暴な遊びをしないでください。●乗り物ではありません。事故のもとになりますので、上には乗らないでください。●電池を誤使用すると発熱・破裂・液漏れの恐れがあります。下記に注意してください)●万一、ボタン電池を飲み込んだとき、ボタン電池から漏れた液が目に入ったときは、すぐに医師に相談してください。漏れた液が皮膚や服に付いたときは水で洗ってください。●ボタン電池の交換は保護者の方が行ってください。●ボタン電池は飲み込むと危険です。お子様の手の届かない所に保管してください。●万一、飲み込んだ場合は、すぐに医師に相談してください。●古い電池と新しい電池、いろいろな電池を混ぜて使わないでください。●+-(プラスマイナス)を正しくセットしてください。●ショートさせたり充電、分解、加熱、火の中に入れてたりしないでください。●廃棄するときは、自治体の廃棄処理の指示に従ってください。

●使用上の注意 ●セットされている電池はテスト用です。音が聞き取りにくくなるなど誤動作をする場合は、ボタン電池をすべて新しいものに交換してください。●本商品は精密な電子部品で構成されています。落としたり、水にぬらしたり、汚したり、分解したりしないでください。また、高温・低温になる所での使用、保管はさけてください。●プラスチック製部分は、開封後はすぐに捨ててください。●本商品には塗装部分がありますので、保管の際には他のもの(樹脂製品や家具、ソファ)と接触しないようにしてください。色が移る場合があります。●可動部分・取付部分を無理な方向に強く引っ張ったり、曲げたりしないでください。●発音の一部にイントネーションが違っていたり、商品の特性上聞き取りにくいものがありますが、ご了承ください。●変形・合体の難しいところは保護者の方が手伝ってあげてください。●合体後のライオンハオー、ライオンハオー、霸王忍シュリケンを持ち上げる時は胴体の部分を持ってください。●コロガシ遊びは平らな面で行ってください。畳や絨毯の上では走行しにくい場合があります。

### 保護者の方へ

この枠内では、本商品をご使用になるときに注意していただきたいことを記載しております。よくお読みいただき、お子様へご説明ください。

**指を入れない!!**  
関節や各可動部の隙間に指を入れないでください。

**持ち上げない!!**  
合体をした状態で腕や脚などを持って持ち上げたり、上から押すと合体が解除されます。

**指を入れない!!**  
胴体と腕の隙間  
腕と腕の隙間  
胴体と腕の隙間  
腕と腕の隙間

**上から押さない!!**  
**上に乗らない!!**

### 初めて遊ぶ前に…忍シュリケンの絶縁シートの取り外し方

忍シュリケン裏側の電池ふたにある絶縁シートを矢印の方向に引き抜きます。

リセットボタン  
ボタンのボタンを押すと、セリフが鳴ります。

### 忍シュリケンのボタン電池の交換

※必ず保護者の方が行ってください。

※音が小さくなって聞き取りにくくなったり、音が途中で止まるなどの誤動作をする場合は、すべて新しい電池に交換してください。

①電池ふたを取り外します。  
①-1 電池ふたのネジを①または②ドライバーで矢印の方向に回し、電池ふたを取り外します。  
①-2 電池ふたを取り外します。

②ボタン電池を入れます。  
古いボタン電池を取り外し、新しいボタン電池2個(LR44・別売り)を①②に注意してセットします。

③電池ふたを戻します。  
電池ふたの2つの突起と、本体の2つのミゾを合わせ、電池ふたのネジを①②と逆方向に回して閉じます。

電池ふたを戻すときは…  
矢印の順に2つの突起を2つのミゾに合わせる、電池ふたのネジを①②と逆方向に回して閉じます。

### ライオンハオーの組み立て方

※セット内容の状態から始めます。

1 ①ライオンハオー本体上部の凹部にオトモ忍シュリケン霸王の凸部をカチッと合わせるまでにはめ合わせます。  
②ライオンハオー本体下部の凸部にタワーパーツの凹部をカチッと合わせるまでにはめ合わせます。

2 腕パーツ(A)の凸ジョイントをライオンハオー本体上部の凹ジョイントにカチッと合わせるまでにはめ合わせます。※腕パーツ(B)も同様に行います。

3 腕パーツ(A)の凸ジョイントをライオンハオー本体上部の凹ジョイントにカチッと合わせるまでにはめ合わせます。※腕パーツ(B)も同様に行います。

4 ①ライオンハオー本体上部の凹部にオトモ忍シュリケン霸王の凸部をカチッと合わせるまでにはめ合わせます。

### ライオンハオーの組み立て方

※ライオンハオー完成の状態から始めます。

1 ①アカンジャー超絶と大シュリケンを取り外します。  
②大シュリケンを2つに分けます。

2 ①ライオンハオー本体を矢印の方向に起こします。  
②腕パーツ(A)を矢印の方向に変形させます。※腕パーツ(B)も同様に行います。

3 腕パーツ(A)の凸部をライオンハオー本体前部の凹部にカチッと合わせるまでにはめ合わせます。

4 ①ライオンハオー本体前部からオトモ忍シュリケン霸王を取り外します。

5 アカンジャー超絶の脚部を矢印の方向に変形させます。

6 ①ライオンハオー本体下部の凹部にアカンジャー超絶の脚部の凸部をカチッと合わせるまでにはめ合わせます。  
②アカンジャー超絶の脚部の凸部をライオンハオー本体下部の凹部にカチッと合わせるまでにはめ合わせます。

7 ①大シュリケンのグリップをコシの穴に差し込みます。※反対側も同様に行います。

8 ①オトモ忍シュリケン霸王のマスクを矢印の方向に変形させます。  
②オトモ忍シュリケン霸王の凸部をライオンハオー本体上部の凹部にカチッと合わせるまでにはめ合わせます。→セリフと完成音が鳴ります。

3 腕パーツ(A)の凸ジョイントをライオンハオー本体上部の凹ジョイントにカチッと合わせるまでにはめ合わせます。※腕パーツ(B)も同様に行います。

4 ①ライオンハオー本体上部の凹部にオトモ忍シュリケン霸王の凸部をカチッと合わせるまでにはめ合わせます。※反対側も同様に行います。

5 ①アカンジャー超絶をタワーパーツに置きます。  
②大シュリケンとライオンハオー本体後部のミゾにセットします。

ライオンハオー完成!!

●コロガシ遊びができます。

※コロガシ遊びは平らな面で行ってください。畳や絨毯の上では走行しにくい場合があります。

4 ①ライオンハオー本体前部からオトモ忍シュリケン霸王を取り外します。

5 ①アカンジャー超絶と大シュリケンを取り外します。  
②大シュリケンを2つに分けます。

6 ①ライオンハオー本体下部の凹部にアカンジャー超絶の脚部の凸部をカチッと合わせるまでにはめ合わせます。  
②アカンジャー超絶の脚部の凸部をライオンハオー本体下部の凹部にカチッと合わせるまでにはめ合わせます。

7 ①大シュリケンのグリップをコシの穴に差し込みます。※反対側も同様に行います。

8 ①オトモ忍シュリケン霸王のマスクを矢印の方向に変形させます。  
②オトモ忍シュリケン霸王の凸部をライオンハオー本体上部の凹部にカチッと合わせるまでにはめ合わせます。→セリフと完成音が鳴ります。

ライオンハオー完成!!

●コロガシ遊びができます。

※コロガシ遊びは平らな面で行ってください。畳や絨毯の上では走行しにくい場合があります。

# 覇王シュリケンジンへの合体

※DXシュリケンジン(別売り/発売中)とDXバイソキング(別売り/発売中)を使用します。

## DXライオンハオー

※ライオンハオー完成の状態から始めます。

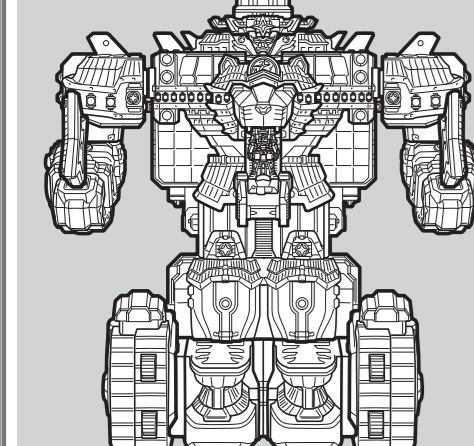

## ライオンハオーの合体準備

オトモ忍シュリケン覇王

- ライオンハオーからオトモ忍シュリケン覇王
- アカニンジャー超絶を取り外します。

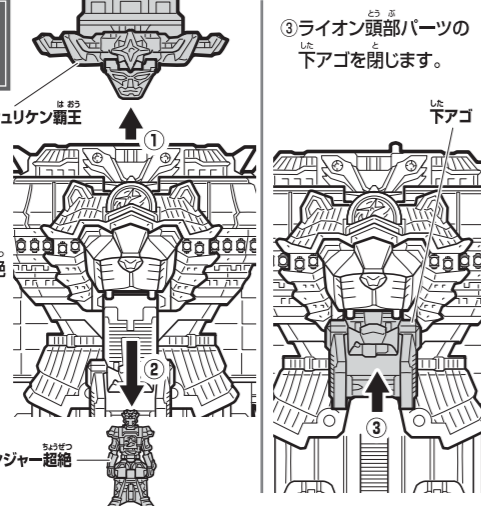

## 2

ライオンハオー本体上部を90度回転させます。

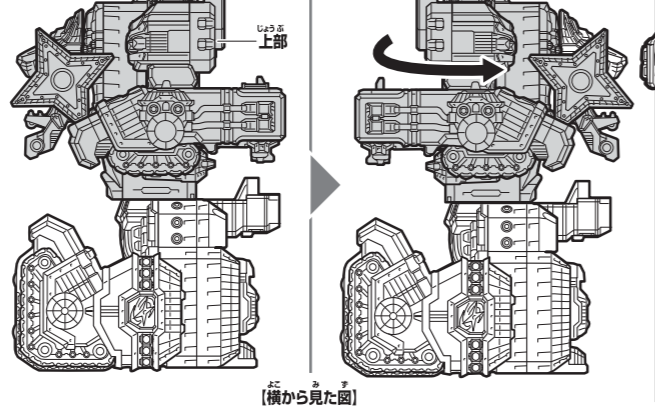

## 3

ライオンハオー本体上部を90度回転させます。

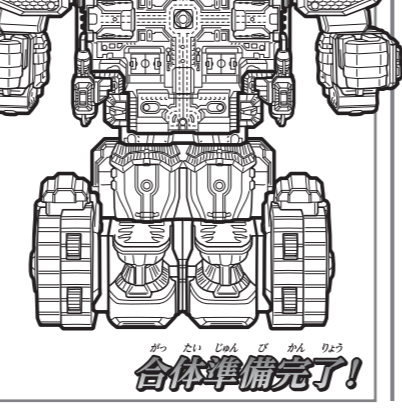

## シュリケンジンの合体準備

- ドラゴマルの腕部を90度回転させます。 ※反対側も同様に行います。

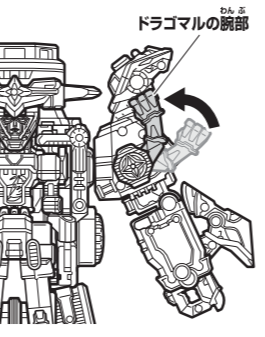

## 2

シュリケンジンの腕部、脚部を90度回転させます。 ※反対側も同様に行います。

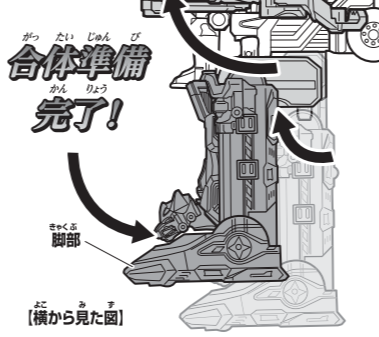

## バイソキングの合体準備

- バイソキングを上半身ブロックと下半身ブロックに分けます。

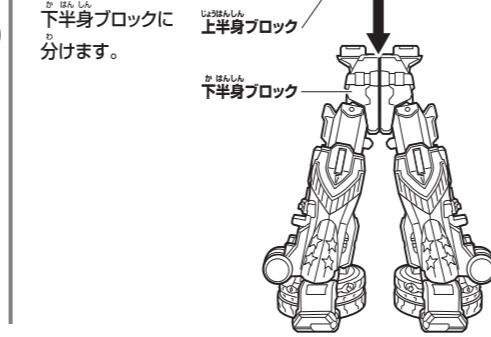

## 2

下半身ブロックからエンジンパーツを取り外します。

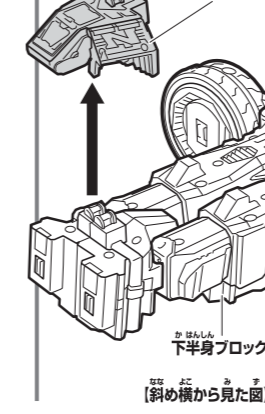

## 3

① 下半身ブロックを右足ブロック、左足ブロックに分けます。 ② 脚部(右、左)を矢印の方向に変形させます。

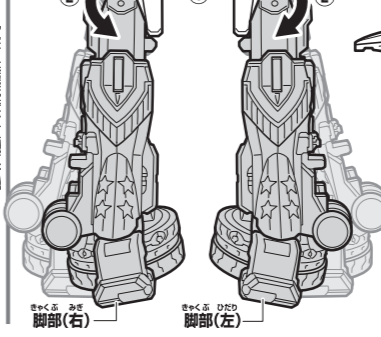

## 4

バイソキング上半身ブロックの腕部を図のように変形させます。 ※反対側も同様に行います。

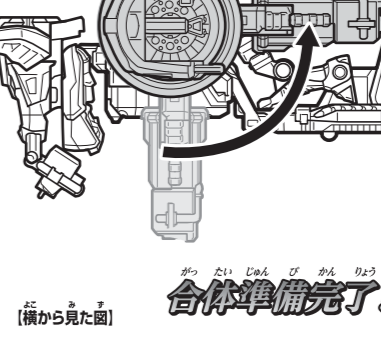

## DXシュリケンジン

※DXシュリケンジン完成の状態から始めます。 ※詳しい組み立て方は「DXシュリケンジン」の取扱説明書をご確認ください。

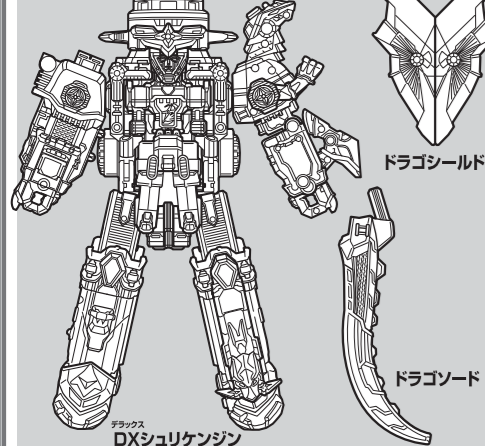

## 覇王シュリケンジンへの合体

### 1

ライオンハオー本体背面のタワーパーツの凹部にバイソキングのエンジンパーツの凸部をカチッとさせるまで合わせます。

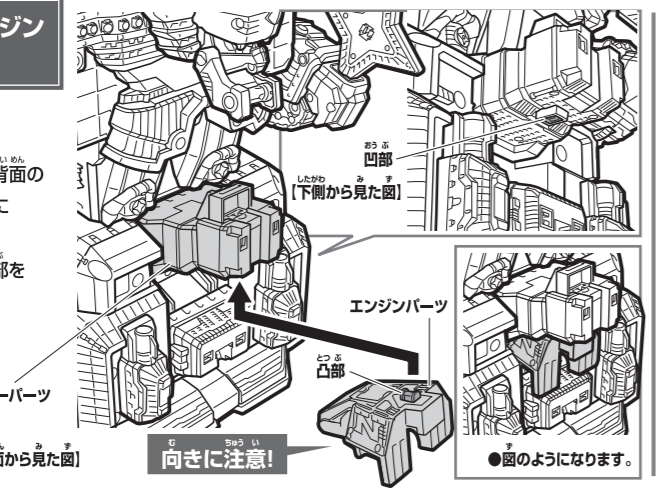

### 2

ライオンハオー本体背面の凹部にバイソキング上半身ブロック底面の凸部をカチッとさせるまで合わせます。

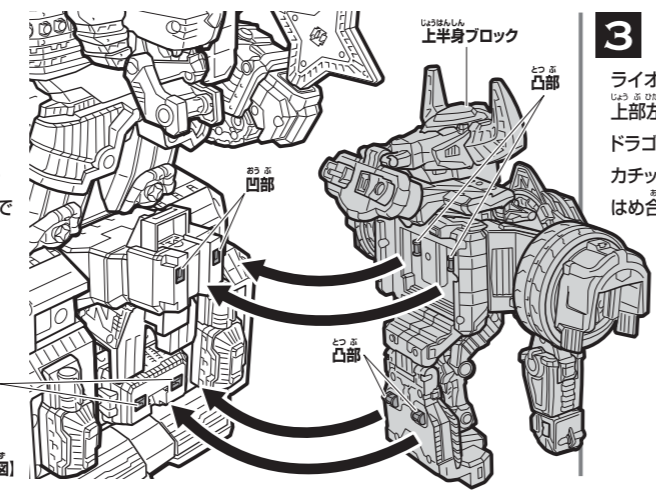

### 3

ライオンハオー本体上部左側面の凹部にドラゴソードの凸部をカチッとさせるまで合わせます。

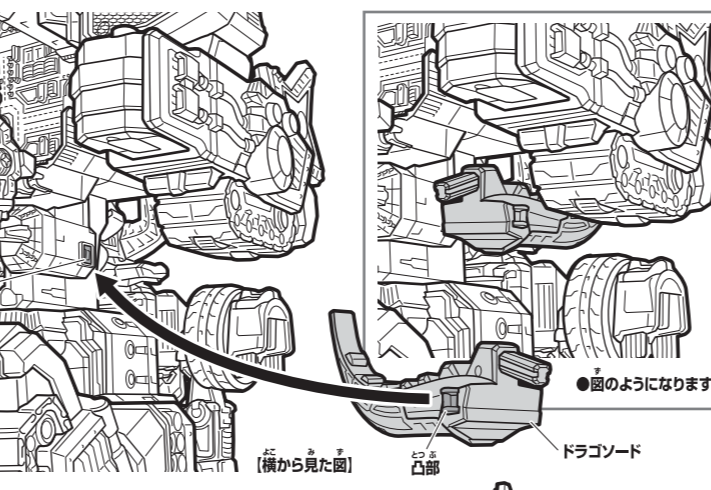

### 4

ライオンハオー本体上部右側面の凹部にバイソライフルの凸部をカチッとさせるまで合わせます。

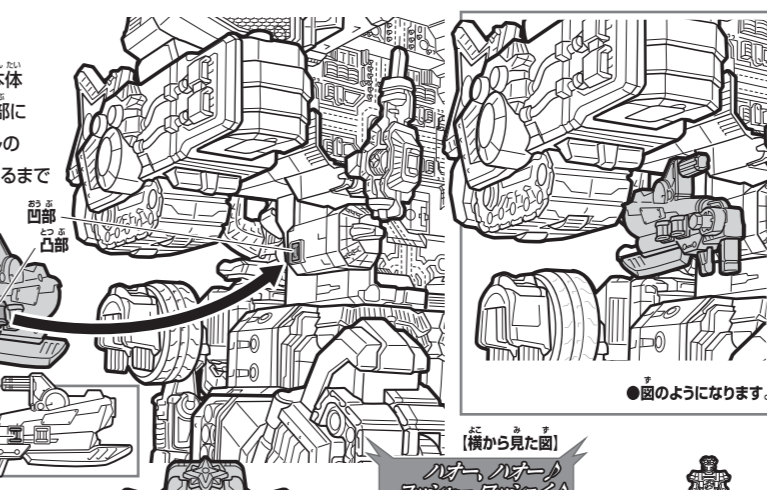

### 5

腕パーツ(A)の凹部にドラゴシールドの凸部をカチッとさせるまで合わせます。

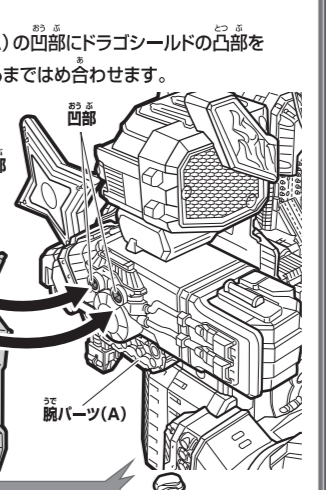

### 6

① 砲台を矢印の方向に変形させます。 ② シュリケンジンとライオンハオー本体の中央にセットします。

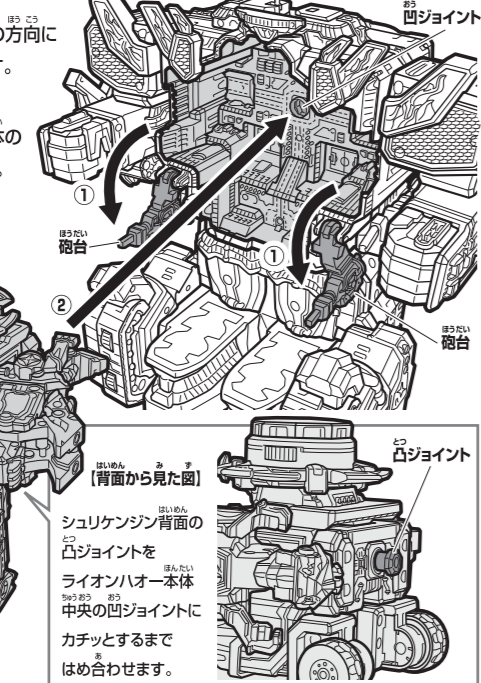

### 3

砲台を矢印の方向に変形させてシュリケンジンのコプシの穴に差し込みます。 ※反対側も同様に行います。

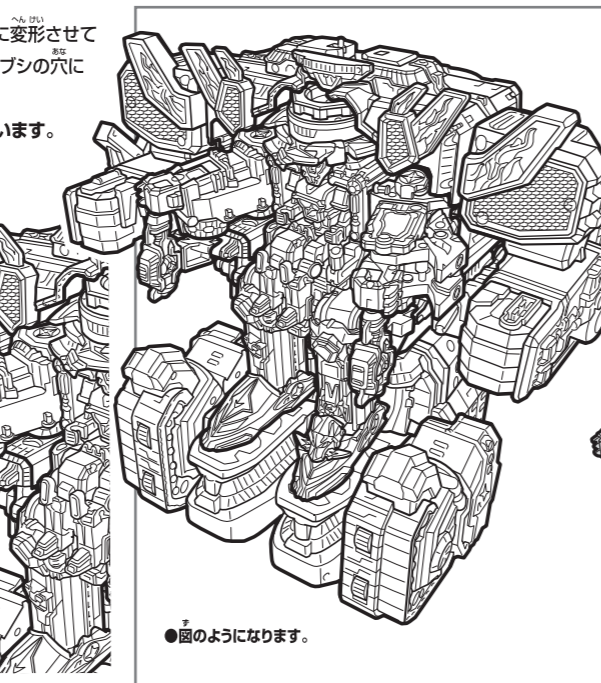

## シュリケンジンを取り外す時は...

- 砲台を矢印の方向に変形させて、シュリケンジンの位置を持って、矢印の方向に引っ張って取り外します。

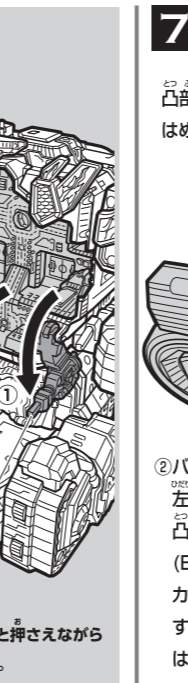

### 7

① バイソキング右足ブロックの凹部に腕パーツ(A)の凸部をカチッとさせるまで合わせます。

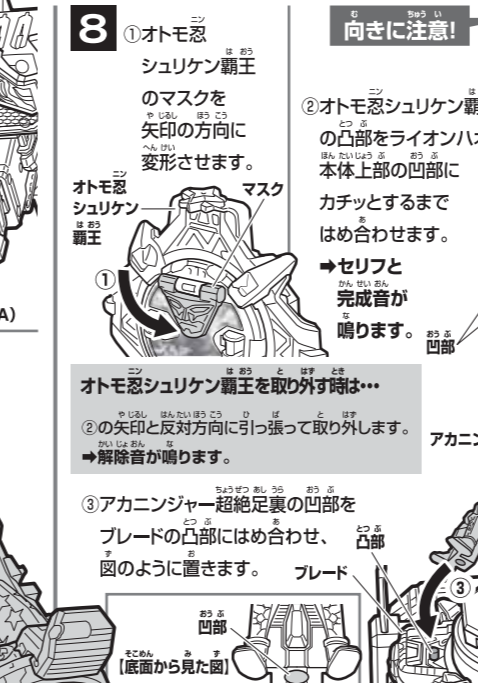

### 8

① オトモ忍シュリケン覇王のマスクを矢印の方向に変形させます。 ② オトモ忍シュリケン覇王の本体上部の凹部にカチッとさせるまで合わせます。 ※セリフと完成音が鳴ります。

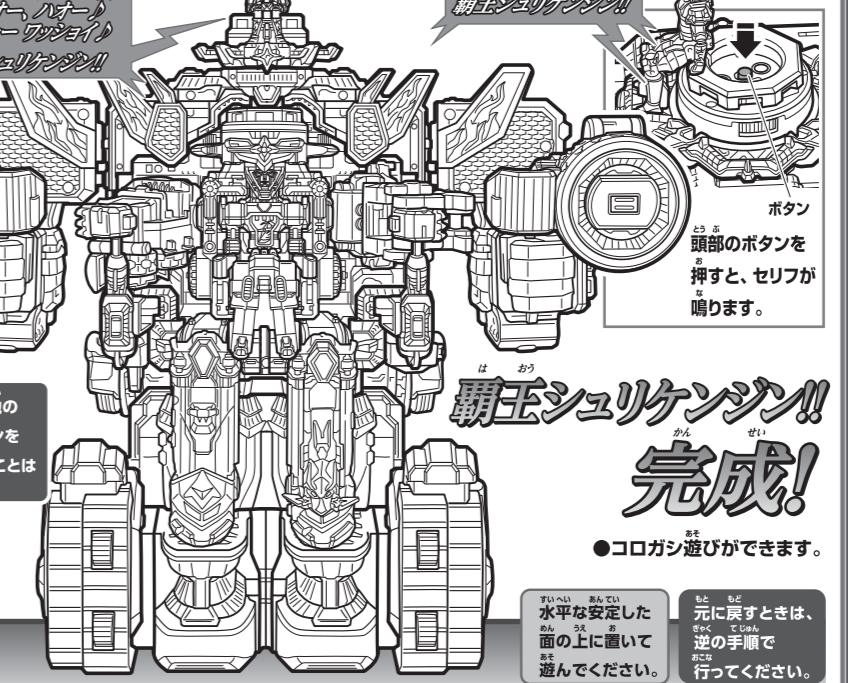

## オトモ忍シュリケンの遊び方

裏面のボタンを押す度に、右の表の面にセリフが鳴ります。 ※オトモ忍シュリケン覇王には、LED発光の機能はありません。

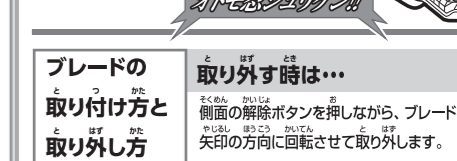

## 取り付ける時は...

- ブレードの凸部をオトモ忍シュリケン覇王(コア)にカチッとさせるまで合わせます。
- コアを押さえながら、ブレードを矢印の方向に回転させて取り外します。

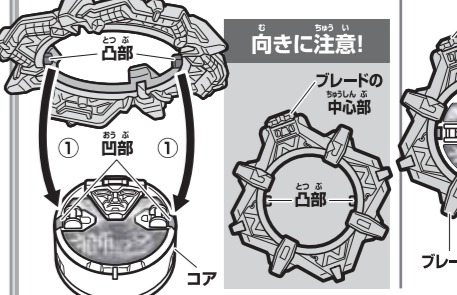

## 別売り商品との運動遊び

※詳しくは、忍者一番刀の取扱説明書もご覧ください。

## 別売り商品の忍者一番刀との運動

- 忍者一番刀本体にオトモ忍シュリケン覇王をセットします。
- 忍者一番刀本体の召喚ボタンを押します。
- オトモ忍シュリケン覇王は回転し、オトモ忍シュリケン覇王から音声が鳴ります。
- トリガーを引きます。



## ニンニンジャーの玩具情報はWebサイトをチェック!!

スーパー戦隊トイパーク <http://www.b-boys.jp/>

## アンケートにご協力ください!!

スマートフォン携帯電話からは右の二次元コードを読み取ってアクセスしてください。

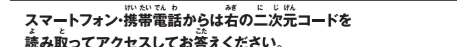

スマートフォンの携帯電話からは右の二次元コードを読み取ってアクセスしてください。

一部のPHS・携帯電話からはご利用頂けない場合があります。

※一部の商品は、他のシュリケンを取り付けることはできません。

※PHSからはご利用いただけません。 ※PHSからはご利用いただけません。 ※PHSからはご利用いただけません。