



©2014 石森プロ・テレビ朝日・ADK・東映

WEBでも詳しい遊び方をチェック!

http://www.b-boys.jp/drive/

※通信料などはお客様の負担となります。  
※一部のPHS・携帯電話からはご利用頂けない場合があります。



# DXトレーラー砲 & シフトフォーミュラ

DX TRAILER-HOU & SHIFT FORMULA

## の遊び方

### セット内容

取扱説明書(本書)…1

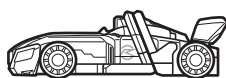

シフトフォーミュラ…1

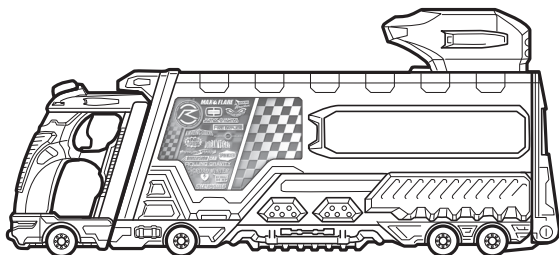

トレーラー砲本体…1

### 警告 (けいこく)

保護者の方へ 必ずお読みください。

●小部品があります。誤飲・窒息の危険がありますので、3才未満のお子様には絶対に与えないでください。

### 注意 (ちゅうい)

●単4乾電池(別売り)、ねじなどの誤飲事故(特に3才未満のお子様)に注意してください。

●本商品には電子部品を使用しておりますので、ペースメーカーをご使用の方はご注意ください。

●可動部の隙間には指などを入れないでください。はさまれてケガをする恐れがあります。

●LEDの光の点滅を見続けしないでください。気分が悪くなったりする恐れがあります。

●ぶつかけたり、ふりまわすなど乱暴な遊びをしないでください。《電池を誤使用すると発熱・破裂・液漏れの恐れがあります。下記に注意してください》●万一、乾電池から漏れた液が目に入ったときはすぐに大量の水で洗い、医師に相談してください。皮膚や服に付いた時は水で洗ってください。

●乾電池の交換は保護者の方が行ってください。

●充電式(ニカドなど)電池は、絶対に使用しないでください。

●古い電池と新しい電池、いろいろな種類の乾電池をまぜて使わないでください。

●＋(プラスマイナス)を正しくセットしてください。

●遊んだ後は必ずスイッチを切り乾電池を外してください。乾電池を入れたままにしておくと、液漏れの恐れがあります。

●ショートさせたり充電、分解、加熱、火の中に入れてたりしないでください。

●廃棄するときは、自治体の廃棄処理の指示に従ってください。



くちに引かない

《使用上の注意》●本商品は精密な電子部品で構成されています。落としたり、水にぬらしたり、汚したり、分解したりしないでください。また、高温・低温になる所での使用、保管はさけてください。

●プラスチック梱包材は、開封後はすぐに捨ててください。

●本商品には塗装部分がありますので、保管の際には他のもの(樹脂製品や家具、ソファ等)と接触しないようにしてください。色が移る場合があります。

●可動部分・取付部分を無理な方向に強く引っ張ったり、曲げたりしないでください。

●発音の一部にイントネーションが違っていたり、商品の特性上聞き取りにくいものがありますが、ご了承ください。

●トレーラー砲には、連動のシフトカーシリーズ以外は取り付けしないでください。他のものを無理に取り付けると、破損する場合があります。

●シフトカーをトレーラー砲の内部に入れたままかたむけたり、トレーラー砲に衝撃を加えるなどすると内部のスイッチが反応することがあります。

### 注意!!

#### 保護者の方へ

本商品をご使用になる前に、本書をよくお読みいただき、お子様へご説明ください。

### 指はさみに注意!!

グリップと本体の隙間



シフトカーとシフトカー装填口の隙間

本体とフタの隙間

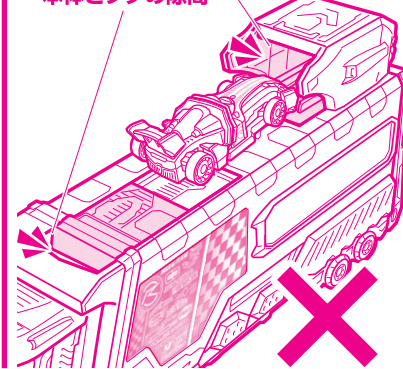

### 振り回さない!!

トレーラー砲を人や動物に向かって、振り回さないでください。リアドアが開きシフトカーが飛び出すなど、思わぬ事故の原因となります。

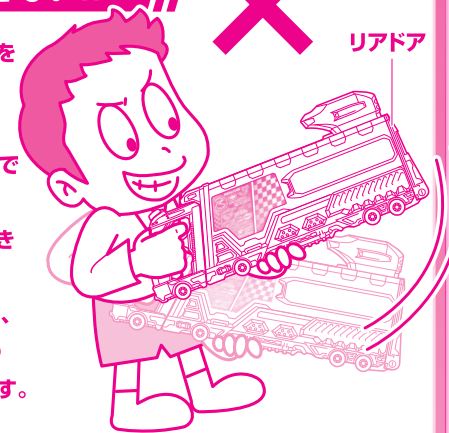

### 遊ぶ前に…トレーラー砲本体の乾電池の入れ方

※必ず保護者の方が行ってください。

※電源スイッチがOFFになっていることを確認してください。

※音声が小さくなって聞き取りにくくなったり、音が繰り返し鳴るなどの誤動作をする場合は、すべて新しい電池に交換してください。

#### ①電池ぶたを取り外します。

①-1 電池ぶたのネジを⊕または⊖ドライバーで矢印の方向に回し、

①-2 電池ぶたを取り外します。

②乾電池を入れます。単4乾電池3本(別売り)の⊕⊖をそれぞれ間違えないように入れます。

#### ③電池ぶたを戻します。

電池ぶたの突起と本体のミゾを合わせ、電池ぶたのネジを①-1と逆方向に回して閉じます。

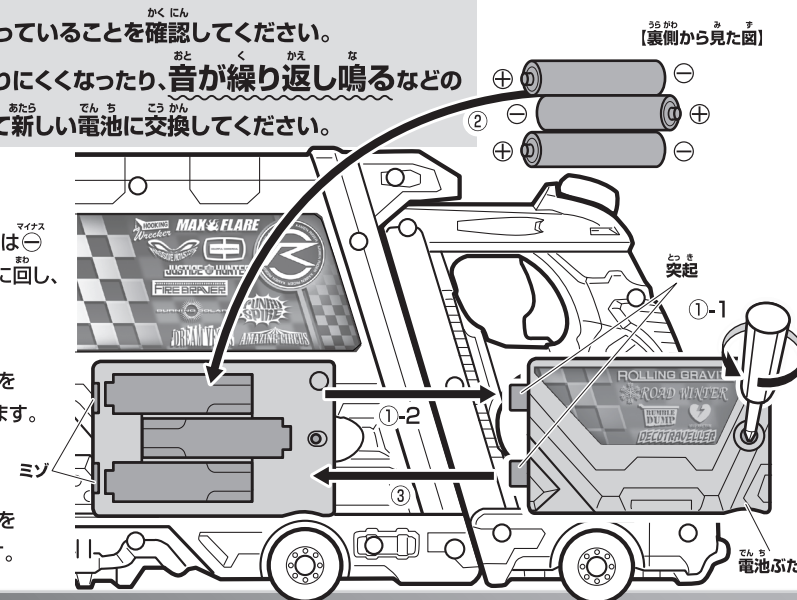

### トレーラー砲本体の電源の入れ方

本体裏側の電源スイッチを矢印の方向に動かしてONにします。

→起動音とセリフが鳴ります。

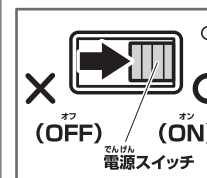

※遊び終わった後は必ず電源スイッチをOFFにしてください。

### パーツが外れた場合

#### フタの取り付け方

①フタの片側を先にはめ込み、②の矢印の方向に押しください。

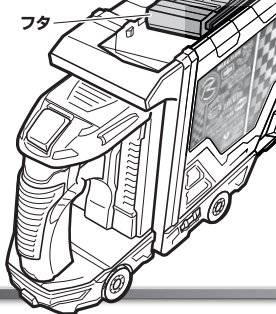

#### リアドアの取り付け方

リアドアの凸部を本体の凹部にカチッとするまではめ込みます。

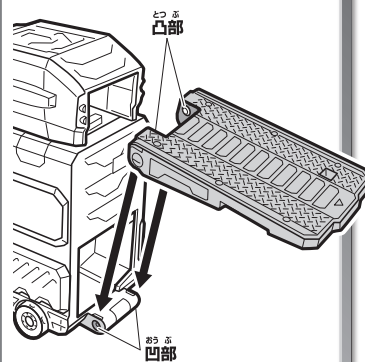

### 別売り商品と連動!!

給油・ジャッキ・スパナのシフトカー!!

シフトマフターF01

シフトジャッキF02

シフトスパナF03

DXフォーミュラシフトカーセット

2015年4月発売予定

### 仮面ライダードライブ

の玩具情報はWebサイトをチェック!!

※一部のPHS・携帯電話からはご利用頂けない場合があります。

ボーイズパーク仮面ライダードライブ

http://www.b-boys.jp/drive/

アンケートにご協力ください!!

よりよい商品づくりのために、皆様のご意見、ご感想をお聞かせください。

スマートフォン・携帯電話からは右の二次元コードを読み取ってアクセスしてお答えください。

ボーイズパークメンバー(登録無料)に登録してアンケートにお答えいただくと、ボーイズパークメンバー内でキャンペーンに応募できる「YEAHポイント」がもらえます。

※通信料などはお客様の負担となります。※お答えいただいたアンケートは個人を特定しない統計処理に利用させていただきます。※PHSからはご利用いただけません。

(締め切り: 2015年9月末日)

二次元コードを読み取れない場合や、パソコンからは下記を入力してアクセスしてお答えください。

http://www.b-boys.jp/member/researches/



商品コード

945297



かくぶめいしや  
**各部名称**

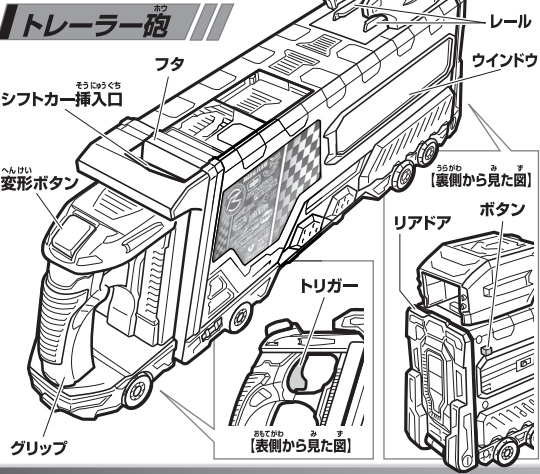

**シフトフォーミュラ**

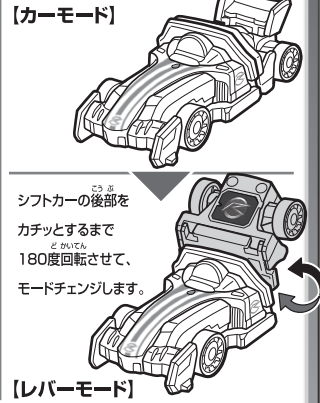

あそかた  
**トレーラーモードの遊び方**

あそ  
**トレーラー遊び**

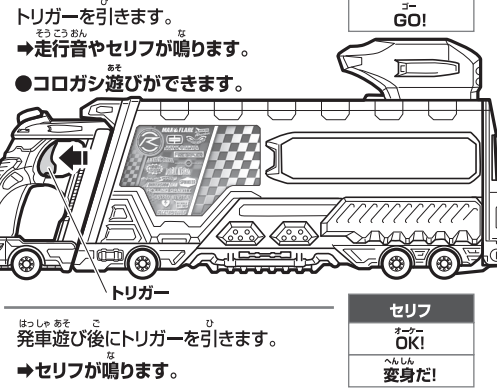

はっしやあそ  
**発車遊び**

はっしやあそ  
**発車遊び**

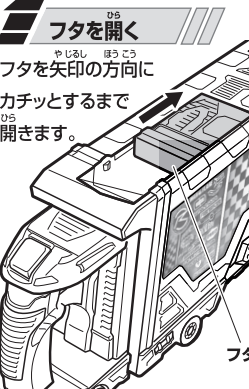

はっしやあそ  
**リアドアを開く**

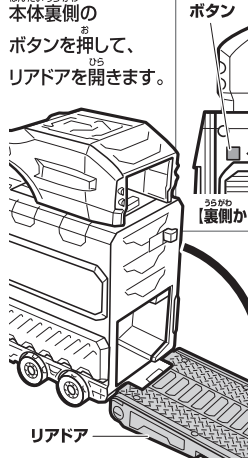

はっしやあそ  
**シフトカーを挿入**

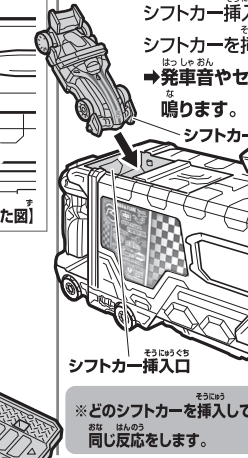

- | 順番 | セリフ                 |
|----|---------------------|
| ①  | Good!シフトカー集合!!      |
| ②  | エクセレント!シフトカーズ大集合!!  |
| ③  | ワンダーフォー!シフトカーズ総出撃!! |
- ※10回に1回、セリフが鳴ります。

タイホウ  
**大砲モードの遊び方**

タイホウ  
**大砲モードへ変形**

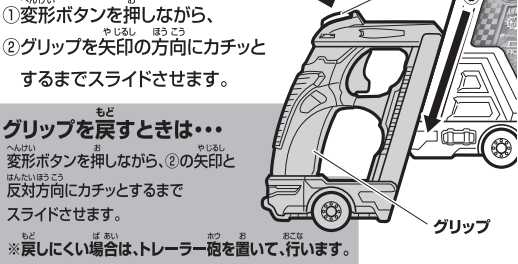

つうじょうこうげきあそ  
**通常攻撃遊び**

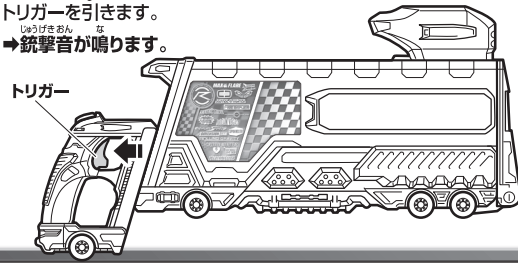

とくしゆこうげきあそ  
**特殊攻撃遊び**

とくしゆこうげきあそ  
**特殊攻撃遊び**

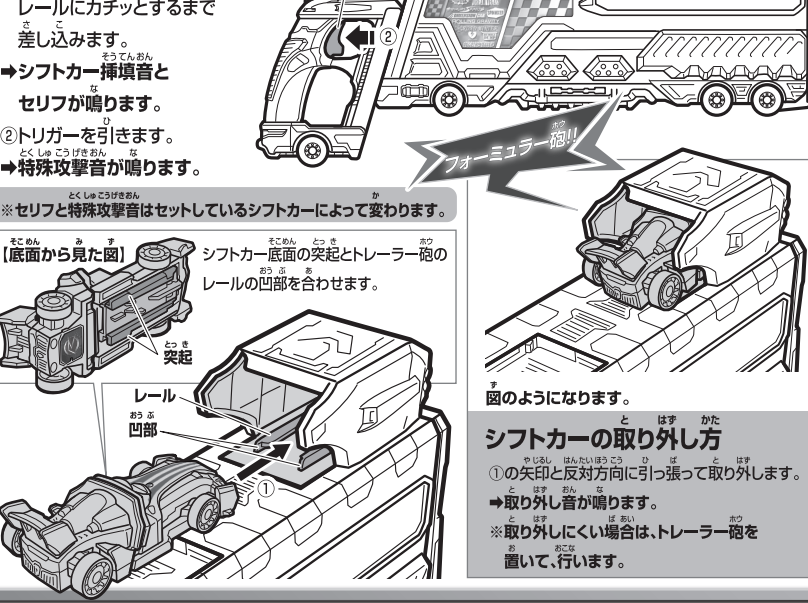

ひつさつこうげきあそ  
**必殺攻撃遊び**

ひつさつこうげきあそ  
**必殺攻撃遊び**

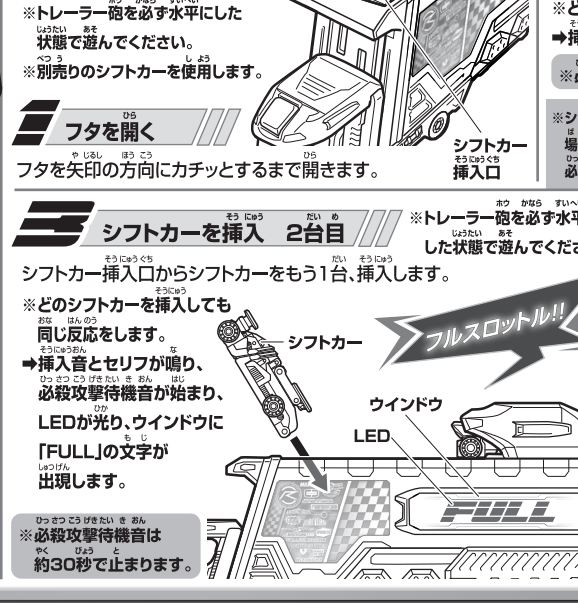

ひつさつこうげきあそ  
**シフトカーを挿入 1台目**

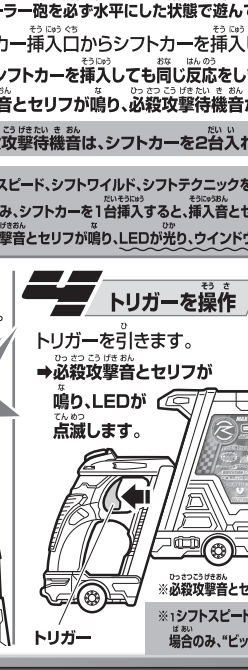

ひつさつこうげきあそ  
**トリガーを操作**

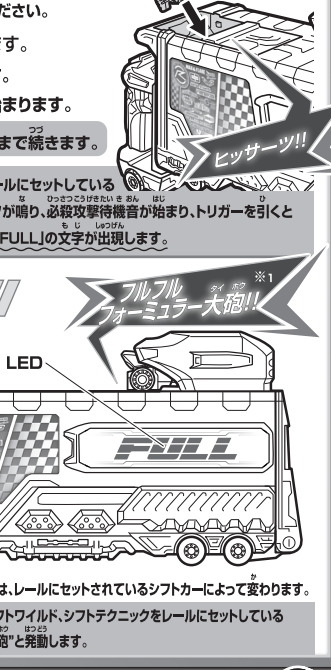

へんしん  
**変身ベルト DXドライブドライバー&シフトプレスとの連動**

※詳しくは、別売りの「変身ベルト DXドライブドライバー&シフトプレス」の取扱説明書もご参照ください。

べつりや  
**別売りのDXドライブドライバー&シフトプレスで変身遊び!!**



やいし  
**レバーを矢印の方向に起こして、前方に傾けます。**

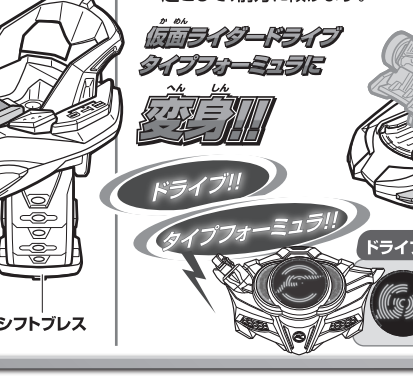

かそく  
**シフトアップで加速**



ひつさつこうげきあそ  
**必殺技遊び**

