

©2015 テレビ朝日・東映 AG・東映



の遊び方

セット内容

◆取扱説明書(本書)…1

〈アオニンジャーシュリケン〉



コア…1

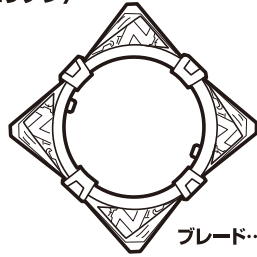

ブレード…1

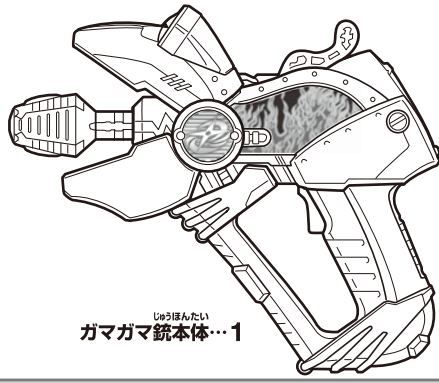

ガンガン銃本体…1

警告 (けいこく)

保護者の方へ 必ずお読みください。

●小部品があります。誤飲・窒息の危険がありますので、3才未満のお子様には絶対に与えないでください。

注意 (ちゅうい)

●ボタン電池(付)、単4乾電池(別売り)、電池ふた、ねじなどの誤飲事故(特に3才未満のお子様)に注意してください。●本商品は電子部品の一部に磁石を使用しておりますので、ペースメーカーをご使用の方はご注意ください。●可動部の隙間には指などを入れないでください。はさまれてケガをする恐れがあります。●忍シュリケンを人などに向けて投げないでください。思わぬ事故の恐れがあります。●ぶつかけたり、ふりまわすなど乱暴な遊びをしないでください。●LEDの光の点滅を見続けしないでください。気分が悪くなったりする恐れがあります。《電池を誤使用すると発熱・破裂・液漏れの恐れがあります。下記に注意してください》●万一、ボタン電池を飲み込んだとき、ボタン電池、乾電池から漏れた液が目に入ったときは、すぐに大量の水で洗い、医師に相談してください。漏れた液が皮膚や服に付いたときは水で洗ってください。●ボタン電池は飲み込むと危険です。お子様の手の届かない所に保管してください。万一、飲み込んだ場合は、すぐに医師に相談してください。●ボタン電池、乾電池の交換は保護者の方が行ってください。●充電式(ニカドなど)電池は、絶対に使用しないでください。●古い電池と新しい電池、いろいろな種類のボタン電池、乾電池を混ぜて使わないでください。●＋(プラスマイナス)を正しくセットしてください。●遊んだ後は必ずガンガン銃本体の電源スイッチを切り、乾電池をはずしてください。乾電池を入れたままにしておくと、液漏れの恐れがあり危険です。●ショートさせたり充電、分解、加熱、火の中に入れてたりしないでください。●廃棄するときは、自治体の廃棄処理の指示に従ってください。



〈使用上の注意〉●忍シュリケンにセットされているボタン電池はテスト用です。ガンガン銃本体や忍シュリケンの音声が聞き取りにくくなるなどの誤動作や、LEDの発光が弱くなった場合は、ボタン電池、乾電池をすべて新しいものに交換してください。●本商品は精密な電子部品で構成されています。

落としたり、水にぬらしたり、汚したり、分解したりしないでください。また、高温・低温になる所での使用、保管はさけてください。●プラスチック梱包材は、開封後はすぐに捨ててください。●本商品には塗装部分がありますので、保管の際には他のもの(樹脂製品や家具、ソファ等)と接触しないようにしてください。色が移る場合があります。●可動部分・取付部分を無理な方向に強く引っ張ったり、曲げたりしないでください。●発音の一部にイントネーションが違っていたり、商品の特性上聞き取りにくいものがありますが、ご了承ください。●ガンガン銃本体と忍シュリケンとは、それぞれ別の電池で動作しています。電池交換時には注意してください。●故障や破損の原因となりますので、ガンガン銃本体には別売りの忍シュリケン以外のものはセットしないでください。

保護者の方へ

この枠内では、本商品をご使用になるときに注意していただきたいことを記載しております。よくお読みいただき、お子様へご説明ください。

振り回さない!!

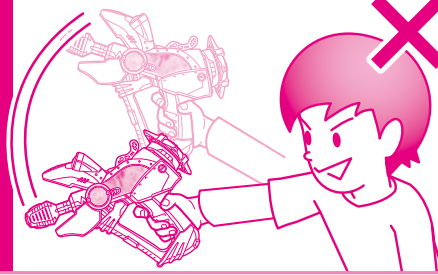

指を入れない!!

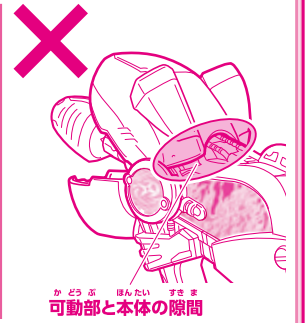
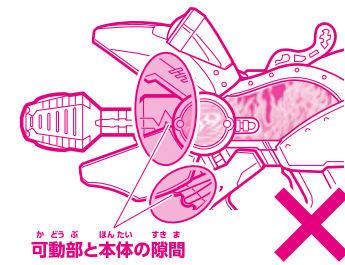

遊ぶ前に… ガンガン銃本体の乾電池の入れ方

※必ず保護者の方が行ってください。

※電源スイッチがX(OFF)になっていることを確認してください。  
※音声が小さくなって聞き取りにくくなったり、音が繰り返し鳴るなどの誤動作をする場合は、すべて新しい電池に交換してください。

- 電池ふたを取り外します。  
①-1 本体グリップ部の電池ふたのネジを⊕またはマイナスドライバーで矢印の方向に回し、  
①-2 電池ふたを取り外します。
- 乾電池を入れます。  
単4乾電池2本(別売り)の⊕⊖をそれぞれ間違えないように入れます。
- 電池ふたを戻します。  
電池ふたの突起と本体のミゾを合わせ、電池ふたのネジを①-1と逆方向に回して閉じます。

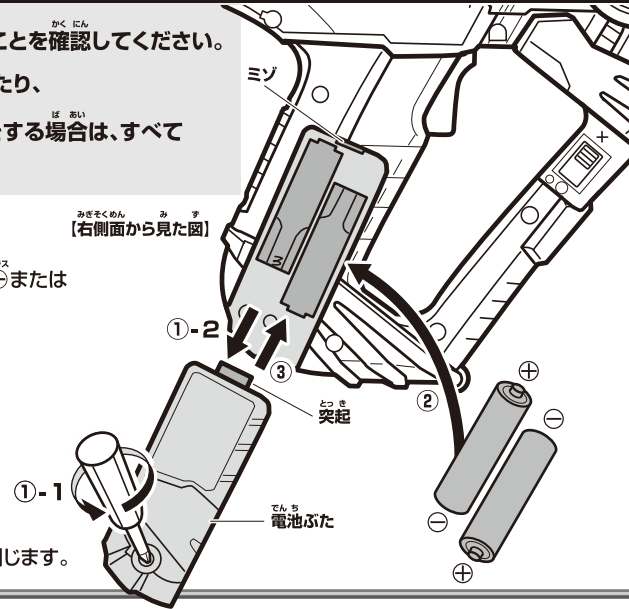

ガンガン銃本体の電源の入れ方

本体右側面の電源スイッチをO(ON)にします。  
→起動音が鳴ります。

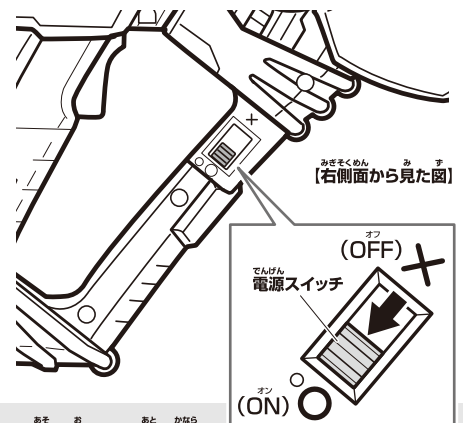

※遊び終わった後は必ず電源スイッチをX(OFF)にしてください。

初めて遊ぶ前に… 忍シュリケンの絶縁シートの取り外し方

コア裏側の電池ふたにある絶縁シートを矢印の方向に引き抜きます。

- ボタン リセットボタン
- 裏側のボタンを押すと、セリフが鳴り、LEDが光ります。
- 音声が誤動作をした場合は、先の細い棒などでリセットボタンを押してください。



忍シュリケンのボタン電池の交換

※必ず保護者の方が行ってください。

※音声が小さくなって聞き取りにくくなったり、音が途中で止まるなどの誤動作をする場合や、LEDの発光が弱くなった場合は、すべて新しい電池に交換してください。

- 電池ふたを取り外します。  
①-1 電池ふたのネジを⊕またはマイナスドライバーで矢印の方向に回し、  
①-2 電池ふたを取り外します。
- ボタン電池を入れます。  
古いボタン電池を取り外して、新しいボタン電池3個(LR44・別売り)を⊕⊖に注意してセットします。
- 電池ふたを戻します。  
電池ふたの2つの突起と、本体の2つのミゾを合わせ、電池ふたのネジを①-1と逆方向に回して閉じます。

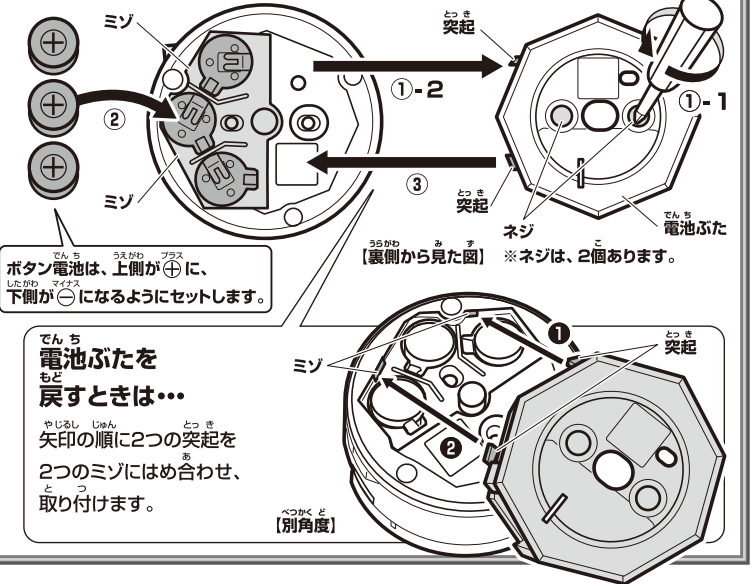

電池ふたを戻すときは… 矢印の順に2つの突起を2つのミゾにはめ合わせ、取り付けます。

## ◆ アオニンジャーシュリケンを組み立て方と遊び方 ◆

①ブレードの凸部をコアの凹部にはめ合わせます。

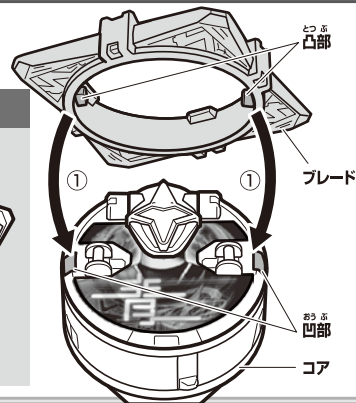
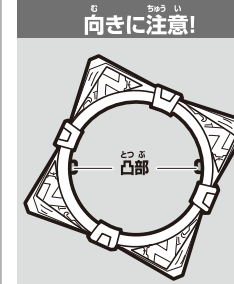

②コアを押さえながら、ブレードを矢印の方向にカチッとすると回転させます。

→セット音とセリフが鳴り、LEDが光ります。

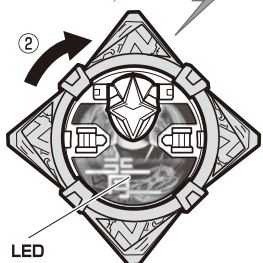

裏側のボタンを押すと、セリフが鳴り、LEDが光ります。

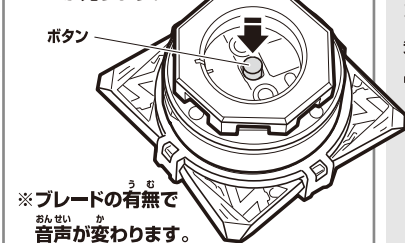

※ブレードの有無で音声が異なります。

ブレード有り：ドラゴマル効果音  
ブレード無し：アオニンジャー

とはずるとき取り外す時は…

コア側面の解除ボタンを押しながら、ブレードを矢印の方向に回転させて取り外します。

→解除音が鳴り、LEDが光ります。

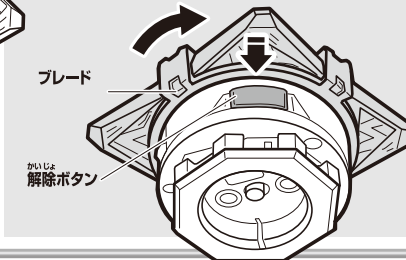

## ガマガマ銃の遊び方

※セット内容の状態から始めます。

1 銃口を矢印の方向に押し込みます。

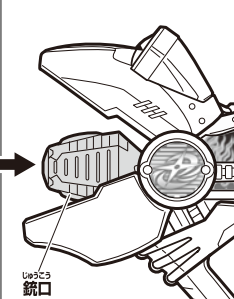

2 先端部を図のように閉じます。

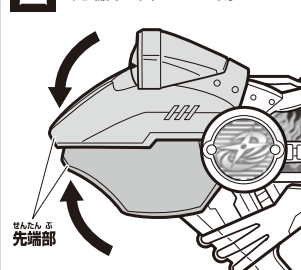

※「通常攻撃遊び」「必殺攻撃遊び」は、図の状態から始めます。

## 通常攻撃遊び

トリガーの押し方によって、2種類の攻撃音が鳴ります。

短押し

→銃撃音が鳴ります。

長押し

→探知モード音が鳴ります。

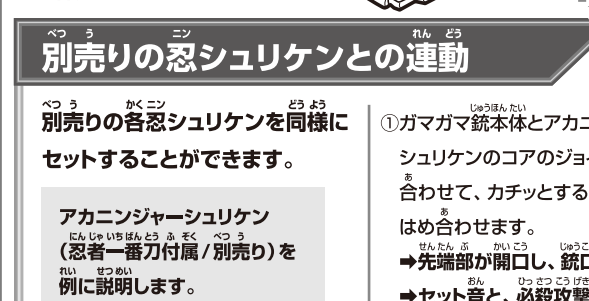

## 必殺攻撃遊び

1 ガマガマ銃本体とアオニンジャーシュリケンのコアのジョイント部を合わせて、カチッとするとはめ合わせます。

→先端部が開き、銃口が飛び出します。

→セット音と、必殺攻撃待機音が鳴ります。

※必殺攻撃待機音は約30秒で止まります。

2 トリガーを引きます。

→必殺攻撃音が鳴ります。

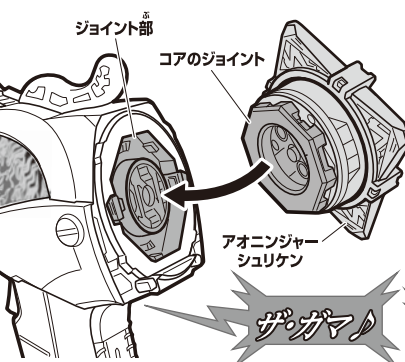
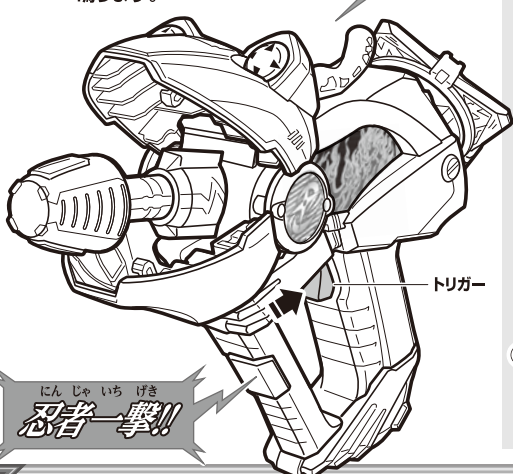

もとに戻す時は…

①ガマガマ銃本体後ろ側の解除ボタンを押しながら、

②アオニンジャーシュリケン

を矢印の方向に引っ張って、

と取り外します。

→解除音が鳴ります。

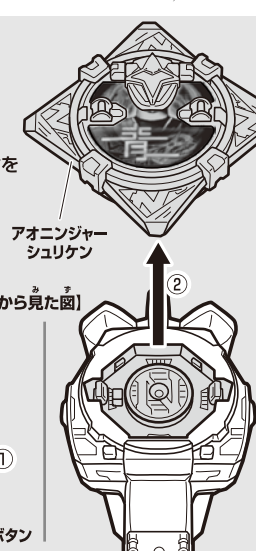
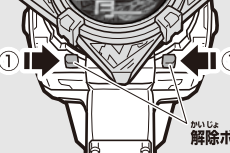

③銃口を矢印の方向に押し込みます。

※銃口に戻すときは、必ずアオニンジャーシュリケンを取り外してから行ってください。

④先端部を

図のように

閉じます。



## 別売りの忍シュリケンとの連動

別売りの各忍シュリケンと同様にセットすることができます。

アカニンジャーシュリケン(忍者一番刀付属/別売)を例に説明します。

①ガマガマ銃本体とアカニンジャーシュリケンのコアのジョイント部を合わせて、カチッとするとはめ合わせます。

→先端部が開き、銃口が飛び出します。

→セット音と、必殺攻撃待機音が鳴ります。

②トリガーを引きます。

→必殺攻撃音が鳴ります。

※セットされている忍シュリケンの種類に関わらず同様の音声が鳴ります。

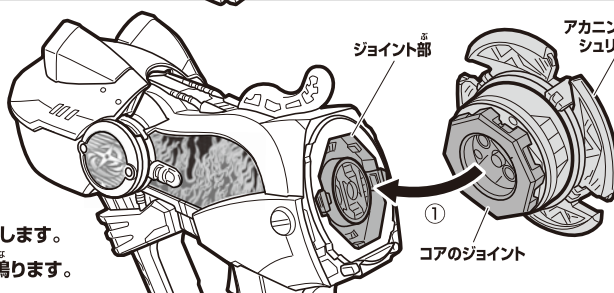

②トリガーを引きます。

→必殺攻撃音が鳴ります。

※セットされている忍シュリケンの種類に関わらず同様の音声が鳴ります。

→必殺攻撃音が鳴ります。

→必殺攻撃音が鳴ります。

→必殺攻撃音が鳴ります。

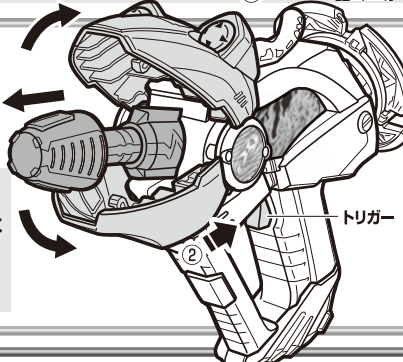

## 別売り商品との連動遊び

※詳しくは、それぞれの取扱説明書をご覧ください。

DX シュリケンとの連動

①アオニンジャーシュリケンのマスクを矢印の方向に変形させます。

②シュリケンからオトモ忍シュリケンを取り外します。

③アオニンジャーシュリケンの凸部をシュリケン

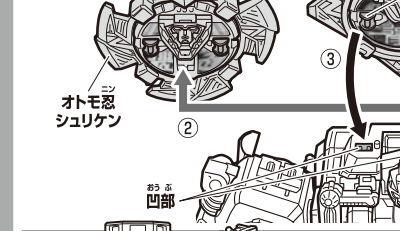

完成!  
水平な安定した面の上に置いて遊んでください。

元に戻すときは、逆の手順で行ってください。

忍者一番刀との連動

変化遊び

①忍者一番刀本体とアオニンジャーシュリケン

のコアのジョイント部を合わせて、カチッとするとはめ合わせます。

②忍者一番刀本体の変化ボタンを押します。

③アオニンジャーシュリケンから

→アオニンジャーシュリケンからセリフが鳴り、LEDが光ります。

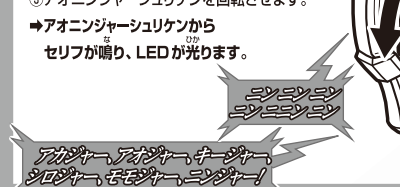

## ニンニンジャーの玩具情報はWebサイトをチェック!!

スーパー戦隊トイパーク

※一部のPHS-携帯電話からはご利用頂けない場合があります。

http://www.b-boys.jp/

アンケートにご協力ください!!

より良い商品つくりのために、皆様のご意見、ご感想をお聞かせください。

スマートフォン・携帯電話からは右の二次元コードを読み取ってアクセスしてお答えください。

ボーイズパークメンバーズ(登録無料)に登録してアンケートにお答えいただくと、ボーイズパークメンバーズ内でキャンペーンに応募できる「YEAH!ポイント」がもらえます。

※メンバー登録しなくても、アンケートにお答えいただくことも可能です。この場合キャンペーン応募およびYEAH!ポイントはもらえません。

※通信料などはおお客様のご負担となります。※お答えいただいたアンケートは個人を特定しない統計処理に利用させていただきます。※PHSからはご利用いただけません。

二次元コードを読み取れない場合や、パソコンからは下記を入力してアクセスしてお答えください。

http://www.b-boys.jp/member/researches/

(締め切り：2016年1月末)