

DX妖怪ウォッチ フミちゃんVer.

遊び方

セット内容

取扱説明書(本書) … 1

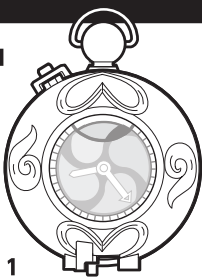

DX妖怪ウォッチ
フミちゃんVer.本体 … 1

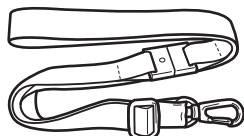

ストラップ
(耐荷重3kgまで) … 1



妖怪メダル … 2

ゴルニャンメダル
フルニャンメダル

警告 (けいこく)

保護者の方へ 必ずお読みください。

- 小部品があります。誤飲・窒息の危険がありますので、3才未満のお子様には絶対に与えないでください。
- 生後18ヶ月未満のお子様には絶対に与えないでください。ストラップで首を絞める危険があります。

注意 (ちゅうい)

- ストラップを首にかけてぶざけたり、乱暴に遊ばないでください。窒息などの危険があります。
- 本商品には電子部品を使用しておりますので、ペースメーカーをご使用の方はご注意ください。
- 可動部の隙間には指などを入れないでください。はさまれてケガをする恐れがあります。
- LED(サーチライト)の光を見続けしないでください。気分が悪くなったりする恐れがあります。
- ストラップを長時間装着したり汗をかいたときなど、かゆみ・かぶれを生じる場合がありますので、皮膚に異常を感じたときは、すみやかにご使用をお止めください。
- カバーパーツを通して太陽などの強い光源を絶対にのぞかないでください。目をいためる危険があります。

《電池を誤使用すると発熱・破裂・液漏れの恐れがあります。下記に注意してください》

- 万一、ボタン電池を飲み込んだとき、ボタン電池から漏れた液が目に入ったときは、すぐに医師に相談してください。漏れた液が皮膚や服に付いたときは水で洗ってください。
- ボタン電池の交換は保護者の方が行ってください。
- ボタン電池は飲み込むと危険です。お子様の手の届かない所に保管してください。
- 万一、飲み込んだ場合は、すぐに医師に相談してください。
- 古い電池と新しい電池、いろいろな電池をまぜて使わないでください。
- +-(プラスマイナス)を正しくセットしてください。
- ショートさせたり充電、分解、加熱、火の中に入れてたりしないでください。
- 廃棄するときは、自治体の廃棄処理の指示に従ってください。



〈使用上の注意〉●セットされている電池はテスト用です。同じ音声が繰り返し鳴ったり誤動作をする場合は、電池を交換してください。●本商品は精密な電子部品で構成されています。落としたり、水にぬらしたり、汚したり、分解したりしないでください。また、高温・低温になる所での使用、保管はさけてください。●プラスチック梱包材は、開封後はすぐに捨ててください。●本商品には塗装部分がありますので、保管の際には他のもの(樹脂製品や家具、ソファ)と接触しないようにしてください。色が移る場合があります。●可動部分・取付部分を無理な方向に強く引っ張ったり、曲げたりしないでください。●発音の一部にイントネーションが違っていたり、商品の特性上聞き取りにくいものがありますが、ご了承ください。●妖怪メダル裏面のQRコードが剥がれたり傷がついた場合や、汚れが付着している場合に、連動商品で読み取れないことがありますのでご注意ください。●妖怪メダルを逆向きに入れたり、別のものを入れないでください。本体が破損する恐れがあります。●安全性を考慮し、一定以上の力が加わるとストラップがはずれるようになっています。ストラップを直接結ぶ、ストラップを変えるなど、改造して使用しないでください。●ストラップ、留め具を無理な方向に強く引っ張ったり、曲げたりしないでください。●ストラップの耐荷重は3kgまでとなっております。3kg以上を超えると破損する恐れがあります。

※QRコードは、株式会社デンソーウェブの登録商標です。

はじめに

初めて遊ぶ時は、絶縁シートを外す

DX妖怪ウォッチ フミちゃんVer.本体裏側の絶縁シートを矢印の方向に引き抜いてください。

※絶縁シートを抜いても正しく作動しない場合は下記を参考にボタン電池を入れなおしてください。

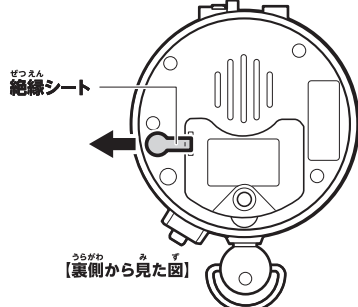

※電源スイッチがX(OFF)になっていることを確認してから行ってください。

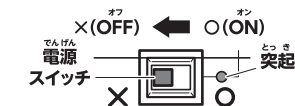

ボタン電池の交換 ※必ず保護者の方が行ってください。

※以下のような症状が現れた場合は、電池が消耗している可能性があります。

- 1.買ったときよりも音が小さくなった。
 - 2.メダルの種類によって音が途中で途切れたり、電源を入れたときと同じ音が鳴ってしまう。
 - 3.青い光(サーチライト)が点滅してしまう等の症状が現れた場合は、電池の消耗が考えられますので、すべて新しい電池に交換してください。
- ※電源スイッチがX(OFF)になっていることを確認してから行ってください。

- ① 電池ぶたを取り外します。
①-1 電池ぶたのネジを⊕または⊖ドライバーで矢印の方向に回し、
①-2 電池ぶたを取り外します。
- ② ボタン電池を入れます。
古いボタン電池を取り外して、新しいボタン電池3個(LR44・別売り)を⊕⊖に注意してセットします。
- ③ 電池ぶたを戻します。
電池ぶたの突起と本体のミゾを合わせ、電池ぶたのネジを①-1と逆方向に回して閉じます。

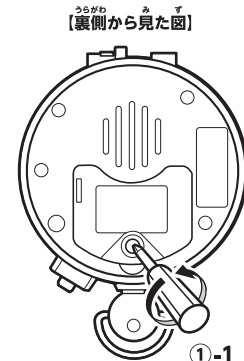

ボタン電池は、上側が⊕、下側が⊖になるようにセットします。

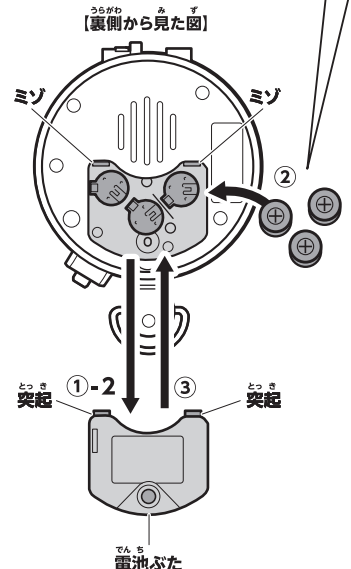

DX妖怪ウォッチ フミちゃんVer.で遊ぶ準備

※必ず保護者の方が行ってください。

- ① 本体の金属部分にストラップのフックを押して取り付けます。
※フックに指をはさまないようにご注意ください。
- ② ストラップの長さの調節方法
- ③ 本体側面の電源スイッチをO(ON)にします。

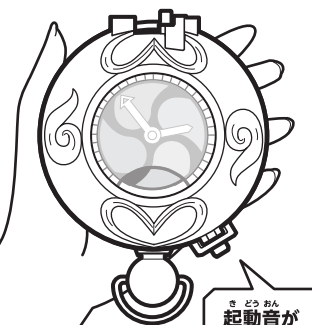
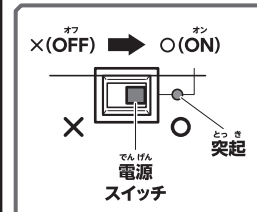
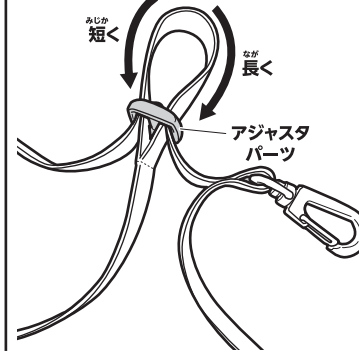
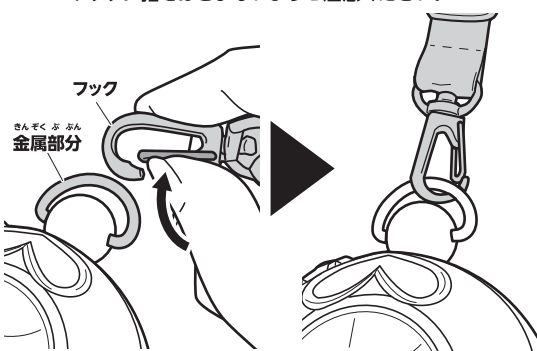

※遊び終わったらX(OFF)にしてください。

起動音が鳴ります。

DX妖怪ウォッチ フミちゃんVer. で遊ぶときは…

DX妖怪ウォッチ フミちゃんVer.は「妖怪メダル(銀フレーム)」対応商品です。
【】の付いた「妖怪メダル(Zメダル)(古典メダル)」などは使用できません。

※その他、どのメダルで遊べるかについては、ウェブサイト「妖怪メダランド」内にある妖怪メダルウハウハ丸わかリストで確認することができます。

<http://yw.b-boys.jp>

対応メダル



妖怪メダル
色:銀フレーム

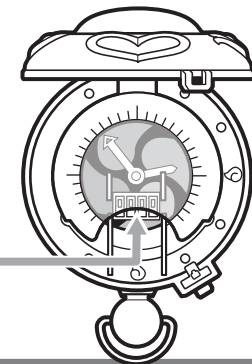

非対応メダル



Zメダル
色:緑フレーム



古典メダル
色:赤フレーム

探知モード

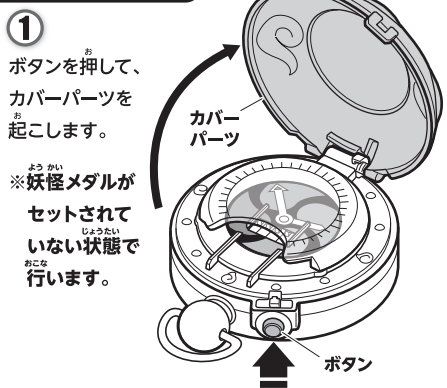

① ボタンを押して、カバーパーツを起こします。
※妖怪メダルがセットされていない状態で行います。

② ボタンを長く押します。押し続けている間だけサーチ音が鳴り、LED（サーチライト）が光ります。（最長約15秒間）

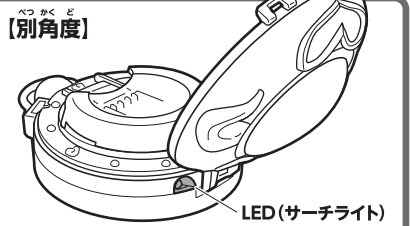
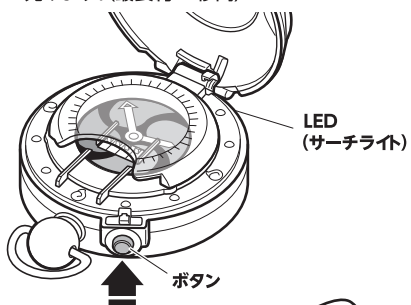

LED（サーチライト）の光を直接覗き込んだり、人に向けて照らさないでください。

カバーパーツの閉じ方

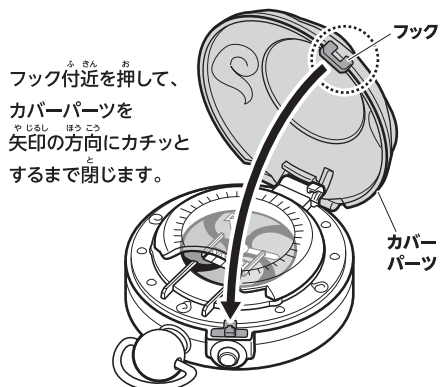

フック付近を押して、カバーパーツを矢印の方向にカチッとすまで閉じます。

召喚モード

① ボタンを押して、カバーパーツを起こします。

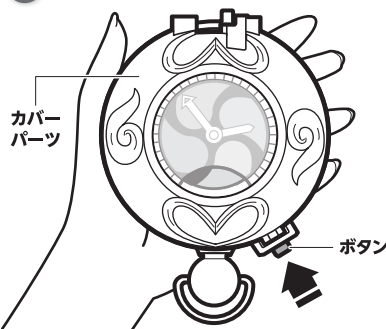

② 妖怪メダルを装填口にセットします。

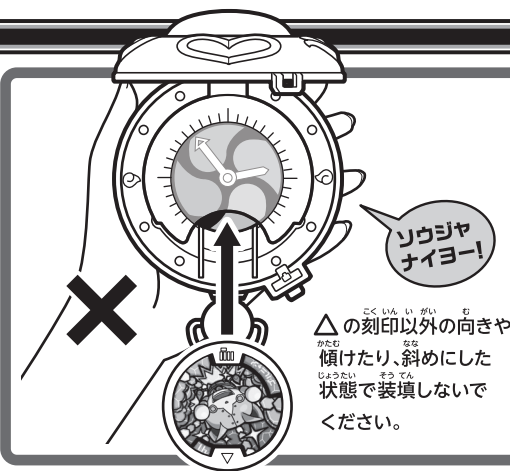
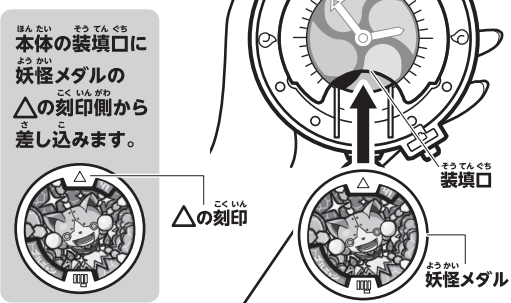

妖怪メダルを裏返して入れないでください。

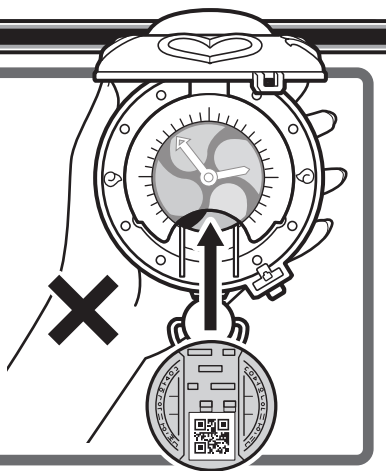
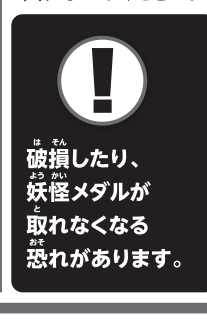

妖怪メダルをセットすると...

妖怪メダルに応じた召喚ソングが鳴ります。

別売りの妖怪メダルを入れても対応した音声が鳴ります。

《召喚ソング》

ゴークツ! ゴークツ!
カンゼムケツのダイシュウケツ!!
「ゴルニヤン!」

《召喚ソング》

ブリチー! オレツチ、トモダチ!
ふくはうち~!!
「フルニヤン! ナメンニヤヨ~!!」

妖怪メダルをセットした状態でボタンを押して離すと...

妖怪メダルに応じた登場ボイスが鳴ります。

※ボタンを長く押すと、「妖怪探知モード」になります。

ゴルニヤン メダル 《登場ボイス》
「ゴルニヤン!」

フルニヤン メダル 《登場ボイス》
「フルニヤン!」

妖怪メダルの取り出し方

妖怪メダルを矢印の方向にスライドさせて抜き取ります。

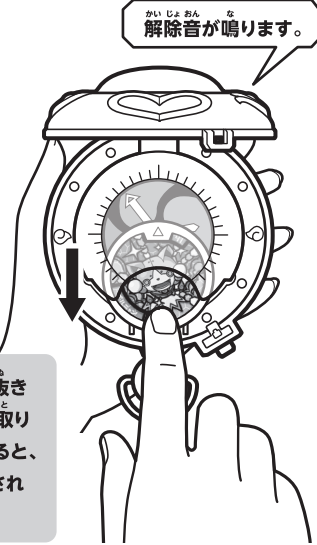

妖怪メダルは完全に抜き取ってください。抜き取り途中で再度装填させると、メダルが正しく認識されない場合があります。

妖怪メダルを入れても、「ソウジャーナイヨー!」と鳴ったり、何も反応しないときは...

妖怪メダルを速く抜き差ししたり、妖怪メダルを認識するまえに取り出すと、妖怪メダルを正しく認識しない場合があります。



妖怪メダルの遊び方

妖怪メダルのQRコードはいろんな使い道がある!?

① 妖怪メダル連動商品で遊ぶ!

DX妖怪ウォッチ対応マークのある商品は、妖怪メダルを使って遊べるよ! 詳しくは各商品の取扱説明書を読んでね!

※DX妖怪ウォッチタイプ零式(別売り)では読み込めません。

② ニンテンドー3DSシリーズ本体でスキャン!

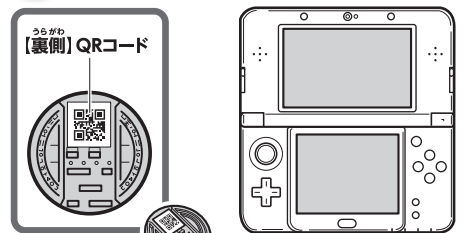

※イラストはイメージです。

QRコードのスキャン方法やネット環境の設定は、ニンテンドー3DSシリーズ本体(別売りの)取扱説明書をご参照ください。

ウェブサイト (<http://yw.b-boys.jp>) で遊ぶ!

ネット環境のあるニンテンドー3DSシリーズ本体のQRコードリーダーで妖怪メダル裏側のQRコードをスキャン! ウェブサイトにアクセスしよう!

ゲームと連動!

ニンテンドー3DSソフト「妖怪ウォッチ(別売り)」「妖怪ウォッチ2 元祖/本家/真打(別売り)」の「こぶた銀行」でQRコードをスキャン!

※1度スキャンした妖怪メダルは、同じセーブデータでは再度スキャンすることはできません。

上記は2015年4月時点のものです。内容は予告なく変更する場合がありますので予めご了承ください。最新の情報は<http://yw.b-boys.jp>でご確認ください。

※QRコードは、株式会社デンソーウェブの登録商標です。 ※ニンテンドー3DSは、任天堂の商標です。 ※通信料などはお客様のご負担となります。

各種アンケートに回答してYEAH!ポイントを貯めよう!
ボーイストイパーク
アンケートに答えて素敵な商品が当たるキャンペーンに応募しよう!
ボーイストイパークメンバーズにアクセス!

スマートフォン・携帯電話からは右の二次元コードを読み取ってアクセスしてください。
※メダルについてのQRコードではありませんのでご注意ください。



パソコンからはこちらにアクセスしてください。
<http://www.b-boys.jp/member/researches/>

商品コード: 944009

※ボーイストイパークメンバーズ(登録無料)に登録してアンケートにお答えいただくと、ボーイストイパークメンバーズ内でキャンペーンに応募できるYEAH!ポイントがもらえます。※メンバー登録しなくても、アンケートにお答えいただくことも可能です。この場合、キャンペーン応募およびYEAH!ポイントはもらえません。※通信料などはお客様のご負担となります。
※アンケートの締め切り 2015年10月31日
※お答えいただいたアンケートは個人を特定しない統計処理に利用させていただきます。※PHSからはご利用いただけません。