



©石森プロ・テレビ朝日・ADK・東映



の遊び方

**セット内容**

◆取扱説明書(本書)…1

シフトフルーツ…1

ドライブロックシード…1

この商品のロックシードは  
**DXロックシードシリーズ**です。

ロックシードに関する  
詳しい情報はWEBを  
チェック!

<http://www.b-boys.jp/lockseed/>

※通信料などはお客様のご負担となります。  
※一部のPHS・携帯電話からはご利用頂けない場合があります。

### 警告 (けいこく)

保護者の方へ 必ずお読みください。

●小部品があります。誤飲・窒息の危険がありますので、3才未満のお子様には絶対に与えないでください。

### 注意 (ちゅうい)

●ボタン電池(付)、電池ぶた、ねじなどの誤飲事故(特に3才未満のお子様)に注意してください。●本商品には電子部品を使用しておりますので、ペースメーカーをご使用の方はご注意ください。●可動部の隙間には指などを入れないでください。はさまれてケガをする恐れがあります。●ぶついたり、ふりまわすなど乱暴な遊びをしないでください。●LEDの光の点滅を見続けしないでください。気分が悪くなったりする恐れがあります。《電池を誤使用すると発熱・破裂・液漏れの恐れがあります。下記に注意してください》●万一、ボタン電池を飲み込んだとき、ボタン電池から漏れた液が目に入ったときは、すぐに医師に相談してください。漏れた液が皮膚や服に付いたときは水で洗ってください。●ボタン電池の交換は保護者の方が行ってください。●ボタン電池は飲み込むと危険です。お子様の手の届かない所に保管してください。万一、飲み込んだ場合は、すぐに医師に相談してください。●古い電池と新しい電池、いろいろな電池を混ぜて使わないでください。●＋(プラス)と－(マイナス)を正しくセットしてください。●ショートさせたり充電、分解、加熱、火の中に入れてしないでください。●廃棄するときは、自治体の廃棄処理の指示に従ってください。



くちにいけない

〈使用上の注意〉●ロックシードにセットされているボタン電池はテスト用です。音声が聞き取りにくくなったり同じ音を繰り返すなど誤動作をする場合や、LEDの発光が弱くなったら、ボタン電池をすべて新しいものに交換してください。●本商品は精密な電子部品で構成されています。落としたり、水にぬらしたり、汚したり、分解したりしないでください。また、高温・低温になる所での使用、保管はさけてください。●プラスチック梱包材は、開封後はすぐに捨ててください。●本商品には塗装部分がありますので、保管の際には他のもの(樹脂製品や家具、ソファ)と接触しないようにしてください。色が移る場合があります。●可動部分・取付部分を無理な方向に強く引っ張ったり、曲げたりしないでください。●発音の一部にイントネーションが違っていたり、商品の特性上聞き取りにくいものがありますが、ご了承ください。●ロックシードは運動玩具専用品のため、実際の鍵としての機能はありません。貴重品の保管などには使用できませんのでご注意ください。●ロックシードのハンガー部分に重いものを取り付けたり、極端な負荷をかけると、変形したり破損する恐れがありますので絶対にやめください。●ロックシードを衣類やカバンなどに取り付けて持ち運ぶと、思わぬ時に外れて紛失する恐れがあります。持ち運びや取り扱いの際にはご注意ください。

初めて遊ぶ前に… **ロックシードの絶縁シートの取り外し方**

※電源スイッチがX(OFF)になっていることを確認してから行ってください。

ロックシード裏側の電池ぶたにある絶縁シートを矢印の方向に引き抜きます。

**ロックシードの電源の入れ方**

底面の電源スイッチをO(ON)にします。

→起動音が鳴り、ロックシード内部のLEDが発光します。

電源スイッチは底面にあります。

※絶縁シートを取り外して電源をO(ON)にしても動作をしない場合は、下記を参考に一度電池ぶたを開けてボタン電池を装填しなおしてください。

※遊び終わった後は必ず電源スイッチをX(OFF)にしてください。

**ロックシードのボタン電池の交換** ※必ず保護者の方が行ってください。

※電源スイッチがX(OFF)になっていることを確認してください。

※音声が小さくなって聞き取りにくくなったり、音が繰り返し鳴るなどの誤動作をする場合や、LEDの反応が悪くなった場合は、すべて新しい電池に交換してください。

- 電池ぶたを取り外します。  
①-1 電池ぶたのネジを⊕または⊖ドライバーで矢印の方向に回し、①-2 電池ぶたを取り外します。
- ボタン電池を入れます。  
古いボタン電池を取り外して、新しいボタン電池3個(LR44・別売り)を⊕⊖に注意してセットします。
- 電池ぶたを戻します。  
電池ぶたの突起とロックシードのミゾを合わせ、電池ぶたのネジを①-1と同様に逆方向に回して閉じます。

シフトフルーツと別売り商品との**連動!!!**

DX ドライブドライバー&シフトプレス (発売中)

DX トライドロン (発売中)

**仮面ライダードライブ**  
の玩具情報はWebサイトをチェック!!

アンケートにご協力ください!!  
よりよい商品づくりのために、皆様のご意見、ご感想をお聞かせください。

商品コード 901743

スマートフォン・携帯電話からは右の二次元コードを読み取ってアクセスしてお答えください。

スマートフォンの二次元コードを読み取ってアクセスしてお答えください。

一部PHS・携帯電話からはご利用頂けない場合があります。

http://www.b-boys.jp/drive/

http://www.b-boys.jp/member/researches/

※一部のPHS・携帯電話からはご利用頂けない場合があります。

※お答えいただいたアンケートは個人を特定しない統計処理に利用させていただきます。

※PHSからはご利用いただけません。

締切期：2015年9月末日

二次元コードを読み取れない場合や、パソコンからは下記を入力してアクセスしてお答えください。

各部分名称

シフトカー

シフトフルーツ

[カーモード]

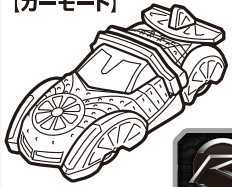

シフトカーの後部をカチッと  
するまで180度回転させて、  
モードチェンジします。

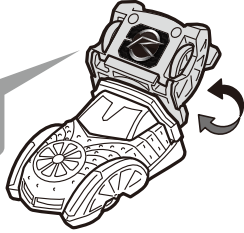

[レバーモード]

ロックシード

ドライブロックシード

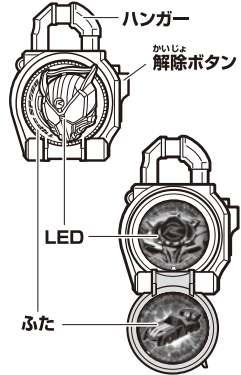

開錠のしかた  
(ハンガーの開き方)

開錠ボタンを矢印の  
刻印の方向にたおします。

ロックシードの遊び方

裏側のボタンを押します。→音が順番に鳴ります。

順番	音声
1	「クラック音A」
2	「マックスフレア」
3	「ファンキースパイク」
4	「ミッドナイトシャドー」
5	「トライドラ」
6	「クラック音B」

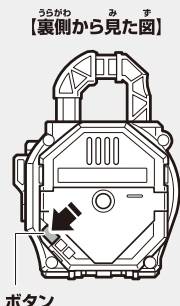

※ハンガーが開いていても音声は同じです。



別売りのDXドライブドライバー&シフトプレスで

仮面ライダードライブタイプフルーツに変身!!

- ①ドライブドライバーのキーをひねり、
- ②シフトフルーツ(レバーモード)を  
セットします。
- ③レバーを矢印の方向に  
起こして、前方に傾けます。

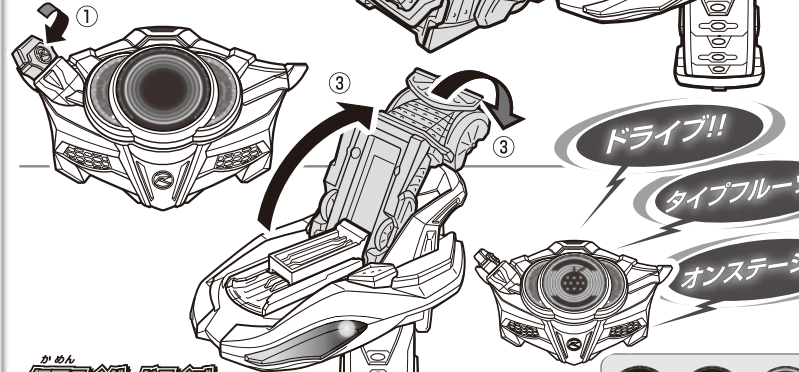

仮面ライダー  
ドライブタイプフルーツに変身!!

シフトフルーツ

ドライブ!!

タイプフルーツ!!

オンステージ!!



シフトアップで加速

変身後、ドライブドライバーの  
キーをひねり、レバーを  
前方に傾けます。

ドライブドライバー

シフトフルーツに対応したセリフと  
シフトアップ音が鳴り、  
ディスプレイにマークが  
表示されます。



フルーツ!!



必殺技遊び

変身後、ドライブドライバーの  
キーをひねり、シフトプレスのボタンを  
押して、レバーを前方に傾けます。

ドライブドライバー

シフトフルーツに  
対応したセリフと ボタン  
必殺技音が鳴り、  
ディスプレイに  
マークが表示  
されます。

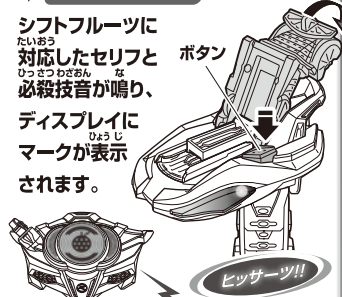

ヒッサーツ!!  
フルスロットル!! フルーツ!!



別売りのDX戦極ドライバーとの運動

ドライブアームズに変身!! 必殺技発動!!

※戦極ドライバーに鎧武フェイスプレートを取り付けただけから行きます。

アームズチェンジ

- ①ロックシードを開錠し、
- ②戦極ドライバーにセット、ハンガーを閉じます。
- ③ブレードを動かして、ロックシードを1回回ります。

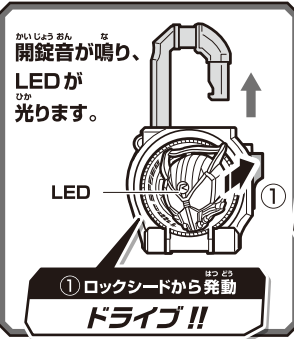

開錠音が鳴り、  
LEDが  
光ります。

① ロックシードから発動  
ドライブ!!

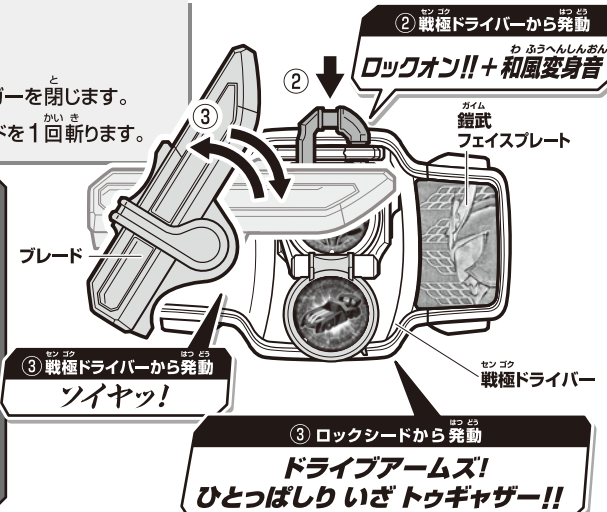

② 戦極ドライバーから発動  
ロックオン!! + 和風変身音

③ 戦極ドライバーから発動  
ソイヤツ!

③ ロックシードから発動  
ドライブアームズ!  
ひとつばしり いざ トウギャザー!!

別売りの「変身ベルト DX戦極ドライバー 仮面ライダー

鎧武&パロンセット」の取扱説明書をご参照ください。

必殺技遊び

「アームズチェンジ」の後、  
ブレードを動かして  
ロックシードを回ります。  
→新った回数に応じた  
必殺技音が鳴ります。

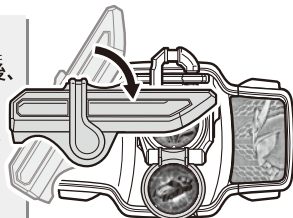

回数	必殺技音
1回	戦極ドライバー ソイヤツ! ロックシード ヒッサーツ! あ、フルスロットル! + 必殺技A
2回	戦極ドライバー ソイヤツ! ロックシード トライドラ! いっつ、一直線! + 必殺技B
3回以上	戦極ドライバー ソイヤツ! ロックシード タイヤ! ん、ゴウカン! + 必殺技C

※他のフェイスプレートでもそれぞれの必殺技音で遊ぶことができます。