



©2014 石森プロ・テレビ朝日・ADK・東映

DX ドア銃

DX DOOR-JU の遊び方

セット内容

取扱説明書(本書)…1



シフトテクニク…1

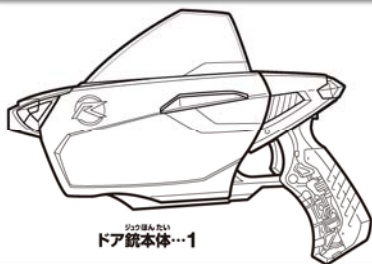

ドア銃本体…1

警告 (けいこ)

保護者の方へ 必ずお読みください。

●小部品があります。誤飲・窒息の危険がありますので、3才未満のお子様には絶対に与えないでください。

注意 (ちゅうい)

●単4乾電池(別売り)、電池ふた、ねじなどの誤飲事故(特に3才未満のお子様)に注意してください。●本商品には電子部品を使用しておりますので、ペースメーカーをご使用の方はご注意ください。●可動部の隙間には指などを入れないでください。はさまれてケガをする恐れがあります。●ぶついたり、ふりまわすなど乱暴な遊びをしないでください。《電池を誤使用する」と発熱・破裂・液漏れの恐れがあります。下記に注意してください》●万一、乾電池から漏れた液が自に入ったときはすぐに大量の水で洗い、医師に相談してください。皮膚や服に付いた時は水で洗ってください。●乾電池の交換は保護者の方が行ってください。●充電式(ニカドなど)電池は、絶対に使用しないでください。●古い電池と新しい電池、いろいろな種類の乾電池を混ぜて使わないでください。●+- (プラスマイナス)を正しくセットしてください。●遊んだ後は必ずスイッチを切り乾電池を外してください。乾電池を入れたままにしておくと、液漏れの恐れがあり危険です。●ショートさせたり充電、分解、加熱、火の中に入れてたりしないでください。●廃棄するときは、自治体の廃棄処理の指示に従ってください。



くちにいれない

〈使用上の注意〉●本商品は精密な電子部品で構成されています。落としたり、水にぬらしたり、汚したり、分解したりしないでください。また、高温・低温になる所での使用、保管はさけてください。●プラスチック梱包材は、開封後はすぐに捨ててください。●本商品には塗装部分がありますので、保管の際には他のもの(樹脂製品や家具、ソファ)と接触しないようにしてください。色が移る場合があります。●可動部分・取付部分を無理な方向に強く引っ張ったり、曲げたりしないでください。●発音の一部にイントネーションが違っていたり、商品の特性上聞き取りにくいものがありますが、ご了承ください。●ドア銃には、連動のシフトカーシリーズ以外は取り付けしないでください。他のものを無理に取り付けると、破損する場合があります。●赤外線通信中は各本体を動かさないようにご注意ください。●太陽光の当たる窓際や蛍光灯の真下などでは誤動作する場合があります。●誤動作した場合はドライブドライバー本体とドア銃それぞれの電源を入れ直してください。●赤外線送信部の所にシールなどを貼らないでください。動作しなくなります。●赤外線送信部とドライブドライバーの赤外線受信部の間に障害物があると赤外線を感知しなくなり動作しません。

注意!!

保護者の方へ

●本商品をご使用になる前に、本書をよくお読みいただき、お子様へご説明ください。

指はさみに注意!!

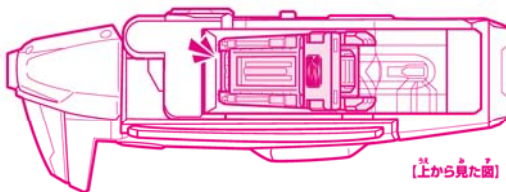

【上から見た図】



【下から見た図】

ドア銃本体とドア可動部の隙間

遊ぶ前に…ドア銃本体の乾電池の入れ方

※必ず保護者の方が行ってください。

●電源スイッチがOFFになっていることを確認してください。

●音声が小さくなって聞き取りにくくなったり、音が繰り返し鳴るなどの誤動作をする場合や、赤外線通信が反応しなくなった場合は、すべて新しい電池に交換してください。

①電池ふたを取り外します。

①-1 電池ふたのネジを⊕または⊖ドライバーで矢印の方向に回し、

①-2 電池ふたを取り外します。

②乾電池を入れます。

単4乾電池2本(別売り)の⊕⊖をそれぞれ間違えないように入れます。

③電池ふたを戻します。

電池ふたの突起と本体のミゾを合わせ、電池ふたのネジを①-1と逆方向に回して閉じます。

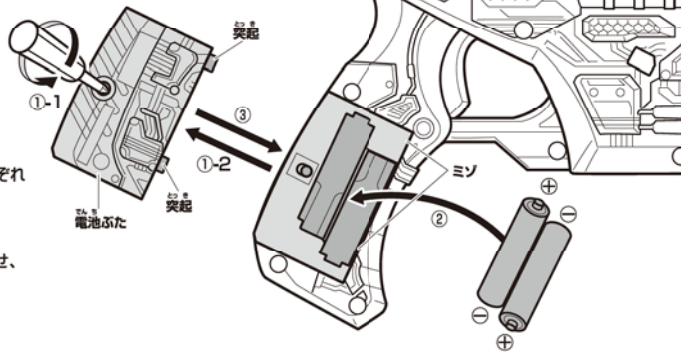

【裏側から見た図】

ドア銃本体の電源の入れ方

●本体後方の電源スイッチを矢印の方向に動かしてONにします。●起動音とセリフが鳴ります。

●遊び終わった後は必ず電源スイッチをOFFにしてください。

【後方から見た図】

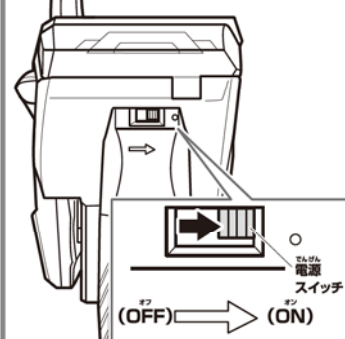

別売り商品と連動!!



ドライブドライバー



シフトプラス

シフトスピード



シフトマックスフレア



DXドライブドライバー&シフトプラス

好評発売中

仮面ライダードライブの玩具情報はWebサイトをチェック!!

※一部のPHS-携帯電話からはご利用頂けない場合があります。

ボイストイパーク仮面ライダードライブ

<http://www.b-boys.jp/drive/>

アンケートにご協力ください!!

よりよい商品づくりのために、皆様のご意見、ご感想をお聞かせください。

スマートフォン・携帯電話からは右の二次元コードを読み取ってアクセスしてお答えください。

ボイストイパークメンバーズ(登録無料)に登録してアンケートにお答えいただくと、ボイストイパークメンバーズ内でキャンペーン応募できる「YEAH!ポイント」がもらえます。

※通信料などはお客様のご負担となります。※お答えいただいたアンケートは個人を特定しない統計処理に利用させていただきます。※PHSからはご利用いただけません。

(締め切り：2015年9月末日)

二次元コードを読み取れない場合や、パソコンからは下記を入力してアクセスしてお答えください。

<http://www.b-boys.jp/member/researches/>



商品コード
901682

かくぶめいしよ
各部名称

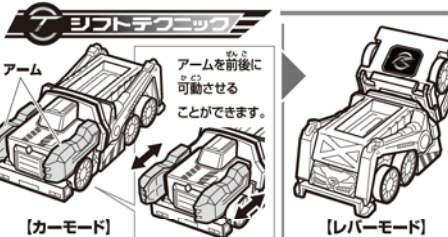
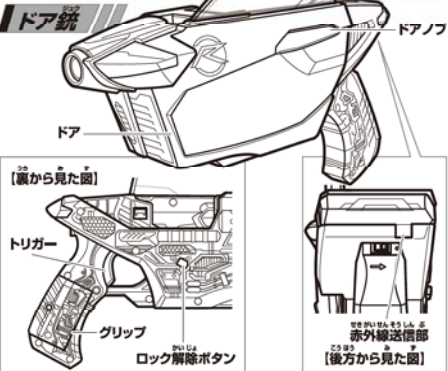

ジュウ ぶあそ かの
ドア銃の遊び方

つうじょうこうげきあそ
通常攻撃遊び

ドアを開いた状態でトリガーを引きます。
→攻撃音が鳴ります。
※5回トリガーを引くと弾が切れ、以降は空撃ち音が鳴ります。

チャージ!!

①ドアノブを上げて、ドアを開きます。
→ドアを開く音が鳴ります。



②ドアを閉じます。
→ドアを閉じる音とチャージ音が鳴ります。

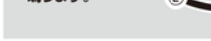

半ドア...
ドアが開いた状態でトリガーを引きます。
→半ドア音が鳴ります。

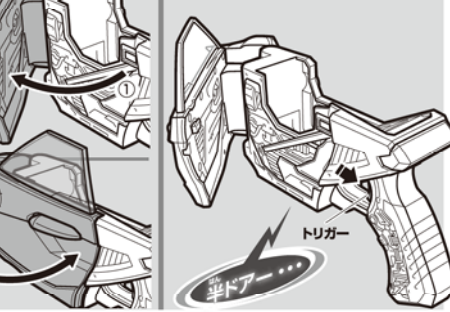

※セット内容の状態から始めます。

ひざつこうげきあそ
必殺攻撃遊び

シフトカーをレバーモードへ変形

前後を入れ替えて、シフトカーの前面をカチッとすることで180度回転させて、モードチェンジします。



トリガーを操作

トリガーを引きます。
→セリフと必殺技発動音が鳴ります。
フルスロットル!!



シフトカーをドア銃にセット

シフトカーをドア銃のレールにカチッとすることで差し込みます。
→シフトカー装着音とセリフ、必殺技待機音が鳴ります。

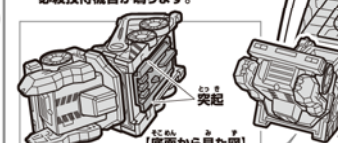

シフトカー底面の突起とドア銃のレールの凹部を合わせます。

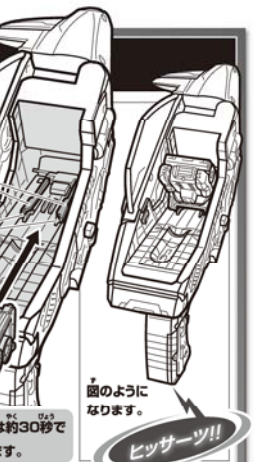

シフトカーの取り外し方

①ロック解除ボタンを押します。
②シフトカーを矢印の方向に引っ張って取り外します。
→取り外し音が鳴ります。
※取り外しにくい場合は、ドア銃を置いて、ロック解除ボタンを押しながら行います。

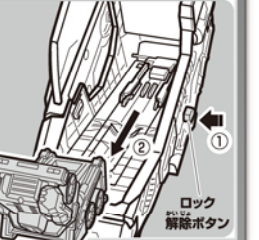

へんしん ぶあそ
変身ベルト DXドライブドライバー&シフトプレスとの連動

べんしんあそ
別売りのDXドライブドライバー&シフトプレスで変身遊び!!

①ドライブドライバーのキーをひねります。



②レバーモードに変形させたシフトテクニックをシフトプレスのレールにカチッとすることで差し込みます。



③レバーを矢印の方向に起こして、前方に傾けます。

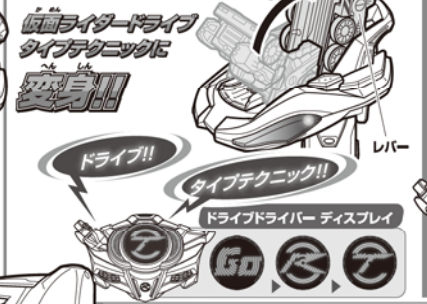

ドライブドライバーとドア銃の赤外線通信範囲

※赤外線送信部より30cm以上離すと赤外線通信が不安定になります。

シフトアップで加速

変身後、ドライブドライバーのキーをひねり、レバーを前方に傾けます。
→ドライブドライバーシフトテクニックに対応したセリフとシフトアップ音が鳴り、ディスプレイにマークが表示されます。



必殺技遊び

変身後、ドライブドライバーのキーをひねり、シフトプレスのボタンを押して、レバーを前方に傾けます。
→ドライブドライバーシフトテクニックに対応したセリフと必殺技音が鳴り、ディスプレイにマークが表示されます。



れんどうこうげきあそ
連動攻撃遊び

※「変身遊び」の後、仮面ライダードライブ タイプテクニックに変身した状態から始めます。

①ドライブドライバーのキーをひねります。



②シフトテクニックをドア銃のレールにカチッとすることで差し込みます。

→**ドア銃**シフトカー装着音と必殺技待機音が鳴り、赤外線が送信されます。

→**ドライブドライバー**赤外線を受信すると、必殺技音が3回連続で鳴り、ディスプレイにマークが表示されます。

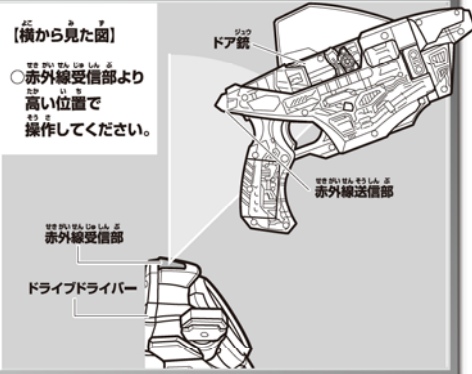
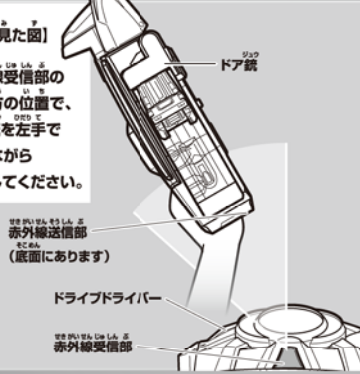

※表示されるマークと音は、ベルトが変身やタイヤ交換している状態によって変わります。