



©2013 石森プロ・テレビ朝日・ADK・東映

# DX 極ロックシード

## 遊び方

**セット内容**

取扱説明書(本書)…1



DX 極ロックシード…1 専用ジョイント…1

この商品のロックシードはDXロックシードシリーズです。

ロックシードに関する詳しい情報はWEBをチェック!



<http://www.b-boys.jp/lockseed/>

※通信料などはお客様のご負担となります。  
※一部のPHS・携帯電話からはご利用頂けない場合があります。

### 警告 (けいこく)

保護者の方へ 必ずお読みください。

●小部品があります。誤飲・窒息の危険がありますので、3才未満のお子様には絶対に与えないでください。

### 注意 (ちゅうい)

●ボタン電池(付)、電池ぶた、ねじなどの誤飲事故(特に3才未満のお子様)に注意してください。●本商品には電子部品を使用しておりますので、ペースメーカーをご使用の方はご注意ください。●可動部の隙間には指などを入れないでください。はさまれてケガをする恐れがあります。●合体用の専用ジョイントの穴には、絶対に指や手を入れしないでください。●ぶついたり、ふりまわすと乱暴な遊びをしないでください。●LEDの光の点滅を見続けないでください。気分が悪くなったりする恐れがあります。《電池を誤使用すると発熱・破裂・液漏れの恐れがあります。下記に注意してください》●万一、ボタン電池を飲み込んだとき、ボタン電池から漏れた液が目に入ったときは、すぐに医師に相談してください。漏れた液が皮膚や服に付いたときは水で洗ってください。●ボタン電池の交換は保護者の方が行ってください。●ボタン電池を飲み込むと危険です。お子様の手の届かない所に保管してください。万一、飲み込んだ場合は、すぐに医師に相談してください。●古い電池と新しい電池、いろいろな電池を混ぜて使わないでください。●+-(プラスマイナス)を正しくセットしてください。●ショートさせたり充電、分解、加熱、火の中に入れてしないでください。●廃棄するときは、自治体の廃棄処理の指示に従ってください。



(使用上の注意) ●セットされているボタン電池はテスト用です。LEDの発光が弱くなったり音声が小さくなる、同じ音を繰り返すなど誤動作をする場合は、ボタン電池をすべて新しいものに交換してください。●本商品は精密な電子部品で構成されています。落としたり、水にぬらしたり、汚したり、分解したりしないでください。また、高温・低温になる所での使用、保管はさけてください。●プラスチック梱包材は、開封後はすぐに捨ててください。●本商品には塗装部分がありますので、保管の際には他のもの(樹脂製品や家具、ソファー)と接触しないようにしてください。色が移る場合があります。●可動部分・取付部分を無理な方向に強く引っ張ったり、曲げたりしないでください。●発音の一部にイントネーションが違っていたり、商品の特性上聞き取りにくいものがありますが、ご了承ください。●故障や破損の原因となりますので、カギ部分を別売りのDXカチドキロックシード以外には入れないでください。カギ部分がDXカチドキロックシード本体内部に引っ掛かった場合、無理に回転させると破損の恐れがあります。また、破損したカギ部分を本体に差し込むと抜けない場合がありますのでご注意ください。●ロックシードは運動玩具専用用品のため、実際の鍵としての機能はありません。貴重品の保管などには使用できませんのでご注意ください。●ロックシードのハンガー部分に重いものを取り付けたり、極端な負荷をかけると、変形したり破損する恐れがありますので絶対におやめください。●ロックシードを衣類やカバンなどに取り付けて持ち運ぶと、思わぬ時に外れて紛失する恐れがあります。持ち運びや取り扱いの際には十分ご注意ください。

## ポイント!

戦極ドライバーなど別売り玩具でロックオンするときは施錠ボタンを矢印の方向にスライドさせてハンガーを開いてください。

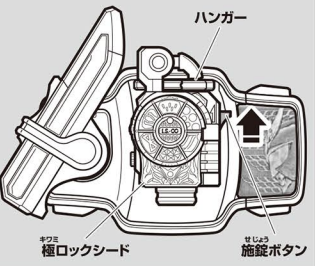

DX 極ロックシードは特殊な形状のため、次のような状態では運動して遊べません。DX 極ロックシード以外はすべて別売りです。

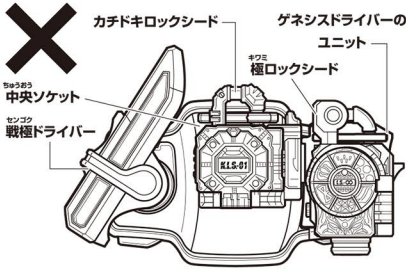

戦極ドライバーに専用ジョイントを取り付けた状態で中央ソケットに、戦極ロックシードを取り付けたとき。

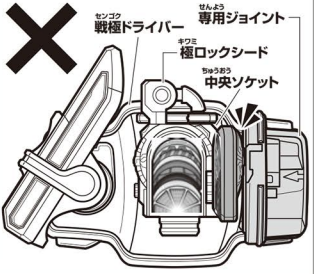

## 初めて遊ぶ前に… ロックシードの絶縁シートの取り外し方

電源スイッチが X(OFF) になっていることを確認してから行ってください。

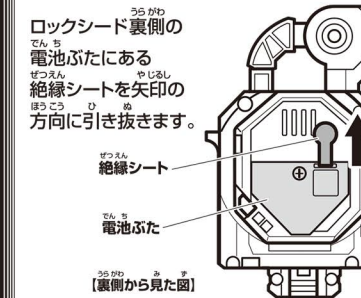

## ロックシードのボタン電池の交換

※必ず保護者の方が行ってください。

※電源スイッチが X(OFF) になっていることを確認してください。  
※音声が小さくなって聞き取りにくくなったり、音が繰り返し鳴るなどの誤動作をする場合や、LEDの反応が悪くなった場合は、すべて新しい電池に交換してください。

- 電池ぶたを取り外します。  
①-1 電池ぶたのネジを ⊕ または ⊖ ドライバーで矢印の方向に回し、  
①-2 電池ぶたを取り外します。
- ボタン電池を入れます。  
古いボタン電池を取り外して、新しいボタン電池3個(LR44・別売り)を ⊕ ⊖ に注意してセットします。
- 電池ぶたを戻します。  
電池ぶたの突起とロックシードのミソを合わせ、電池ぶたのネジを①-1と逆方向に回して閉じます。

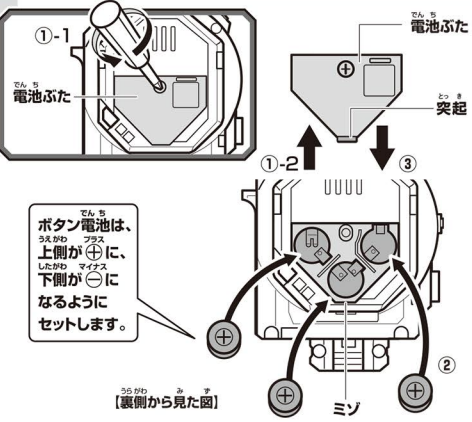

## ロックシードの電源の入れ方

側面の電源スイッチを O(ON) にします。  
→起動音が鳴り、ロックシード内部のLEDが発光します。

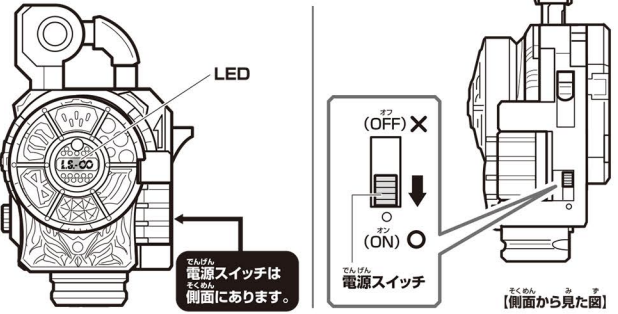

※絶縁シートを取り外して電源を O(ON) にしても動作をしない場合は、下記を参考に一度電池ぶたを開けてボタン電池を装填しなおしてください。  
※遊び終わった後は必ず電源スイッチを X(OFF) にしてください。

## 極ロックシードが別売り商品と連動!!

※詳しくは各商品付属の取扱説明書をご参照ください。 ※DXロックシードホルダーには装着できません。

 <b>変身ベルト DX 戦極ドライバー</b> 仮面ライダー 鎧武 & バロンセット <small>好評発売中 / 別売り</small>	 <b>DX 無双セイバー</b> & メロンロックシード <small>好評発売中 / 別売り</small>	 <b>DX 火焔大鎧 DJ 銃</b> <small>好評発売中 / 別売り</small>
--	--	--

## 仮面ライダー 鎧武の玩具情報は Webサイトをチェック!!

ボーイズタイプ 仮面ライダー 鎧武 **検索**

※一部のPHS・携帯電話からはご利用頂けない場合があります。

<http://www.b-boys.jp/gaim/>

## 携帯アンケートにご協力ください!!

※通信料などはおお客様のご負担となります。  
※締め切り 2014年9月末日

※お答え頂いたアンケートは個人を特定しない統計処理に利用させていただきます。  
※パソコン・PHSなどからはご利用頂けません。

<http://mobile-b.jp/boys/m/>

商品コード **864130**



かくぶいしよ  
**各部名称**

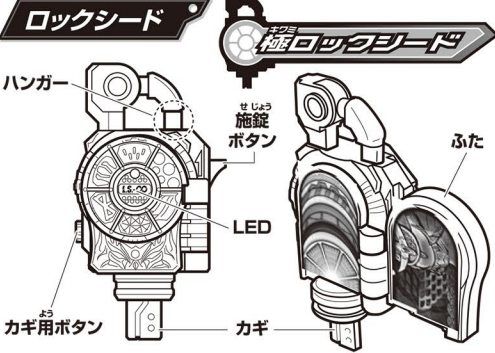

**カギの出し方、しまい方**

カギ用ボタンを矢印の方向に押しします。  
→カギが出ます。

カギをしまうときは、カチッとするまで 本体内側へしっかりと押し込んでください。

カギ用ボタン ↓ カギ ↑

※構造上、衝撃などでカギが出る場合があります。

**施錠、開錠のしかた(ハンガーの閉じ方、開き方)**

施錠ボタンを矢印の刻印の方向にスライドさせます。  
→ハンガーが閉じます。

ハンガーを開くときは、矢印と逆の方向にスライドさせます。

↑ 刻印 ↑ ハンガー ↑ 施錠ボタン

**ロックシードの遊び方**

裏側のボタンを押します。  
→音声順に音が鳴ります。

順番	音声
①	変身!
②	ここからは俺のステージだ!
③	セイバー!
④	よっしゃー!
⑤-1	俺は絶対にあきらめない!
⑤-2	俺が世界を変える!

※ハンガーが開いていても音声は同じです。  
※稀に各音声の間に下記の音声がかかる場合があります。

1	気を付けて・・・あなたは運命を選ぼうとしている。
2	運命に、背を向けないで。

別売りの変身ベルト DX戦極ドライバー、DXカチドキロックシードで  
**仮面ライダー鎧武 極アームズに変身!! 必殺技発動!!**

**1 アームズチェンジ**

※戦極ドライバーに鎧武フェイスプレートを取り付けられた状態から行います。  
※カチドキロックシードでカチドキアームズに変身した状態から始めます。

カチドキロックシード  
鎧武フェイスプレート  
戦極ドライバー  
ふたが開いていることを確認!!

**2 フェイスプレートを取り外す**

①バックル右下のフェイスプレート解除ボタンを押しながら、  
②鎧武フェイスプレートを矢印の方向にスライドさせて取り外します。

フェイスプレート解除ボタン  
鎧武フェイスプレート

**3 専用ジョイントを取り付ける**

図のようにバックルに専用ジョイントを置き、矢印の方向にカチッとするまでスライドさせて取り付けます。

専用ジョイント  
向きに注意して取り付けください。  
※別角度

**3 極ロックシードをセット**

①極ロックシードのカギを出し、  
②専用ジョイントの穴に極ロックシードを差し込みます。  
→待機音が鳴り、LEDが光ります。

専用ジョイント  
LED  
カギ  
極ロックシード

**4 極ロックシードを回す**

極ロックシードを矢印の方向へ1回、回します。

→カチドキロックシード 中ぶたが開閉、変身音が鳴り、LEDが光ります。  
→極ロックシード ふたが開閉、変身音が鳴り、LEDが光ります。

極ロックシードから発動 ロックオープン!!  
カチドキロックシード・極ロックシードから発動 極アームズ!大・大・大・大・大!大將軍!

**1 極ロックシードから発動**

LED  
カギ用ボタン  
カギ

※カギを出しても音やLEDが動作しない場合は、さらにボタンをくっとお押ししてください。

**ブルー・ツバスケ!**

図のように専用ジョイントの穴へ極ロックシードのカギをカチッとするまで押し込みます。  
※カチドキロックシード側面の穴へカギが差し込まれます。  
※しっかりとハマっていないと外れたり、うまく操作できません。

カチドキロックシードの穴

極ロックシードと専用ジョイントの刻印が合うように差し込みます。  
[上から見た図]

**4 極ロックシードを回す**

※極ロックシードを回すときは、ハンガーの穴の中に指をかけないでください。  
※勢いで極ロックシードが外れる場合がありますので、強い力で回さないようにしてください。  
※音声がかかるタイミングは、完全に運動しません。

LED  
カチドキロックシード  
中ぶた  
ふた

しっかり回す!!

**2 極ロックシード、専用ジョイントの取り外し方**

①極ロックシードを矢印の方向に引き抜きます。  
→極ロックシード ロック解除音が鳴ります。  
②バックル右下のフェイスプレート解除ボタンを押しながら、  
③専用ジョイントを矢印の方向にスライドさせて取り外します。

専用ジョイント  
フェイスプレート解除ボタン

**必殺技遊び**

「アームズチェンジ」の後、ブレードを動かしてカチドキロックシードを回ります。  
→カチドキロックシードから斬った回数に応じた必殺技音が鳴ります。

ブレード

回数	必殺技音
1回	鎧極ドライバー ソイヤッ! カチドキロックシード 極スキャッシュ! + 必殺技A!
2回	鎧極ドライバー ソイヤッ! カチドキロックシード 極オーレ!! + 必殺技B!!
3回	鎧極ドライバー ソイヤッ!
以上	カチドキロックシード 極スパークキング!!! + 必殺技C!!!

**武器発動遊び**

「アームズチェンジ」の後、極ロックシードを回します。  
→回した順に、極ロックシードから武器名と効果音が鳴ります。

順番	音声	順番	音声
①	大槌丸	⑩	キウイ撃輪
②	バナスピアー	⑪	ドンカチ
③	ブドウ龍砲	⑫	影松
④	メロンディフェンダー	⑬	ドリノコ
⑤	パイナップル	⑭	クルミボンバー
⑥	イチゴクナイ	⑮	ソニックアロー
⑦	スイカ双刃刀	⑯	無双セイバー
⑧	マンゴパニッシャー	⑰	火縄大槌DJ銃

※音声⑯「火縄大槌DJ銃」の後に極ロックシードを回すと、音声①「大槌丸」に戻ります。

詳しくは、別売りの「変身ベルト DX戦極ドライバー 仮面ライダー鎧武&ロンセット」、  
「DXカチドキロックシード」の取扱説明書をご参照ください。



©2013 石森プロ・テレビ朝日・ADK・東映

# DXカチドキロックシード

あそ かの  
遊び方

**セット内容**

◆取扱説明書(本書)…1



◆DXカチドキロックシード…1

この商品のロックシードは  
DXロックシードシリーズです。

ロックシードに  
関する詳しい  
情報はWEBを  
チェック!



<http://www.b-boys.jp/lockseed/>

※通信料などはお客様のご負担となります。  
※一部のPHS・携帯電話からはご利用頂けない場合があります。

初めて遊ぶ前に… **ロックシードの絶縁シートの取り外し方**

※電源スイッチが×(OFF)になっていることを確認してから行ってください。

ロックシード裏側の電池ぶたにある絶縁シートを矢印の方向に引き抜きます。

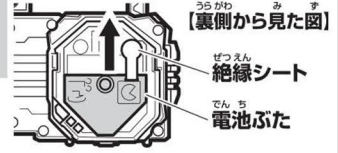

**ロックシードの電源の入れ方**

底面の電源スイッチを○(ON)にします。

→起動音が鳴り、ロックシード内部のLEDが発光します。

※絶縁シートを取り外して電源を○(ON)にしても動作をしない場合は、下記を参考に一度電池ぶたを開けてボタン電池を装填しなおしてください。

※遊び終わった後は必ず電源スイッチを×(OFF)にしてください。

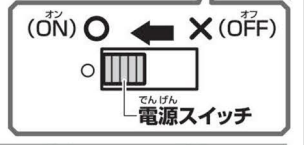



**ロックシードのボタン電池の交換** ※必ず保護者の方が行ってください。

※電源スイッチが×(OFF)になっていることを確認してください。

※音が小さくなって聞き取りにくくなったり、音が繰り返し鳴るなどの誤動作をする場合や、LEDの反応が悪くなった場合は、すべて新しい電池に交換してください。

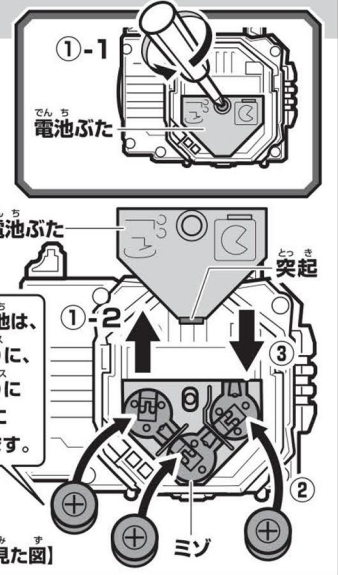
- 電池ぶたを取り外します。  
①-1 電池ぶたのネジを⊕または⊖ドライバーで矢印の方向に回し、①-2 電池ぶたを取り外します。
- ボタン電池を入れます。  
古いボタン電池を取り外して、新しいボタン電池3個(LR44・別売り)を⊕⊖に注意してセットします。
- 電池ぶたを戻します。  
電池ぶたの突起とロックシードのミゾを合わせ、電池ぶたのネジを①-1と逆方向に回して閉じます。



## 警告 (けいこく)

保護者の方へ 必ずお読みください。

●小部品があります。誤飲・窒息の危険がありますので、3才未満のお子様には絶対に与えないでください。

## 注意 (ちゅうい)

●ボタン電池(付)、電池ぶた、ねじなどの誤飲事故(特に3才未満のお子様)に注意してください。●本商品には電子部品を使用しておりますので、ペースメーカーをご使用の方はご注意ください。●可動部の隙間には指などを入れないでください。はさまれてケガをする恐れがあります。●ぶつかけたり、ふりまわすなど乱暴な遊びをしないでください。●LEDの光の点滅を見続けしないでください。気分が悪くなったりする恐れがあります。《電池を誤使用すると発熱・破裂・液漏れの恐れがあります。下記に注意してください》●万一、ボタン電池を飲み込んだとき、ボタン電池から漏れた液が目に入ったときは、すぐに医師に相談してください。漏れた液が皮膚や服に付いたときは水で洗ってください。●ボタン電池の交換は保護者の方が行ってください。●ボタン電池は飲み込むと危険です。お子様の手の届かない所に保管してください。万一、飲み込んだ場合は、すぐに医師に相談してください。●古い電池と新しい電池、いろいろな電池をまぜて使わないでください。●+- (プラスマイナス)を正しくセットしてください。●ショートさせたり充電、分解、加熱、火の中に入れたりしないでください。●廃棄するときは、自治体の廃棄処理の指示に従ってください。



くちにいれない

〈使用上の注意〉●ロックシードにセットされているボタン電池はテスト用です。音声が聞き取りにくくなったり同じ音を繰り返すなど誤動作をする場合や、LEDの発光が弱くなったら、ボタン電池をすべて新しいものに交換してください。●本商品は精密な電子部品で構成されています。落としたり、水にぬらしたり、汚したり、分解したりしないでください。また、高温・低温になる所での使用、保管はさけてください。●プラスチック梱包材は、開封後はすぐに捨ててください。●本商品には塗装部分がありますので、保管の際には他のもの(樹脂製品や家具、ソファ)と接触しないようにしてください。色が移る場合があります。●可動部分・取付部分を無理な方向に強く引っ張ったり、曲げたりしないでください。●発音の一部にイントネーションが違ったり、商品の特性上聞き取りにくいものがありますが、ご了承ください。●ロックシードは運動玩具専用用品のため、実際の鍵としての機能はありません。貴重品の保管などには使用できませんのでご注意ください。●ロックシードのハンガー部分に重いものを取り付けたり、極端な負荷をかけると、変形したり破損する恐れがありますので絶対におやめください。●ロックシードを衣類やカバンなどに取り付けて持ち運ぶと、思わぬ時に外れて紛失する恐れがあります。持ち運びや取り扱いの際にはご注意ください。●故障や破損の原因となりますので、本体(側面)の穴に市販の鍵や突起物などを差し込んだり、回転させないでください。

かくぶめいしや  
**各部名称**

**ロックシード**



！市販の鍵などを入れないでください。

開錠のしかた  
(ハンガーの開き方)

開錠ボタンを  
矢印の刻印の方向に  
スライドさせます。

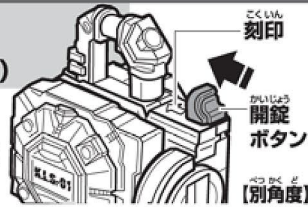

**ロックシードの遊び方**

裏側のボタンを押します。  
→音声が順番に鳴ります。

順番	音声
①	効果音 <b>オー!</b>
②	ライダー戦国時代!
③	効果音 <b>オー!</b>
④	天下統一を自指せ!

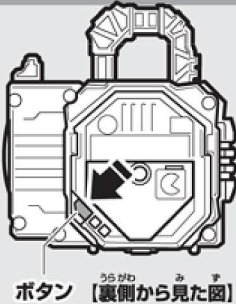

※ハンガーが開いていても音声は同じです。

仮面ライダー 鎧武の玩具情報はWebサイトをチェック!!

ボーイズトイパーク 仮面ライダー 鎧武 **検索**

※一部のPHS・携帯電話からはご利用頂けない場合があります。

<http://www.b-boys.jp/gaim/>

携帯アンケートにご協力ください!!

※通信料などはお客様のご負担となります。  
※お答え頂いたアンケートは個人を特定しない統計処理に利用させていただきます。

※パソコン・PHSなどからはご利用頂けません。

※締め切り  
2014年9月末日  
商品コード  
864123

<http://mobile-b.jp/boys/m/>



変身ベルト DX戦極ドライバーで  
**仮面ライダー 鎧武 カチドキアームズに変身!! 必殺技発動!!**

※戦極ドライバーに鎧武フェイスプレートを取り付けけた状態から行います。

**アームズチェンジ**

- ①カチドキロックシードを開錠し、
- ②戦極ドライバーにセット、ハンガーを閉じます。
- ③ブレードを動かして、カチドキロックシードを1回斬ります。

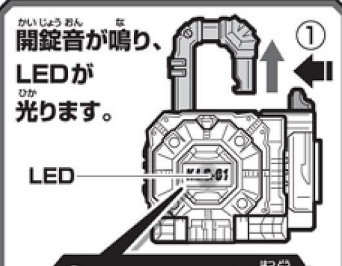

①カチドキロックシードから発動  
**カチドキ! オー!**



②戦極ドライバーから発動  
**ロックオン!! + 和風変身音**

③カチドキロックシードから発動  
**カチドキアームズいざ出陣! エイエオー!**

詳しくは、別売りの「変身ベルト DX戦極ドライバー 仮面ライダー 鎧武 & パロンセット」の取扱説明書もご参照ください。

**必殺技遊び**

「アームズチェンジ」の後、ブレードを動かしてロックシードを斬ります。  
→斬った回数に応じた必殺技音が鳴ります。

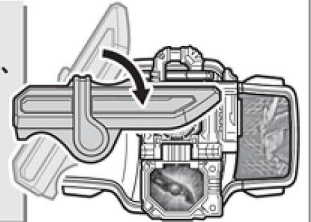

回数	必殺技音
1回	戦極ドライバー <b>ツイヤツ!</b> ロックシード <b>カチドキスカッシュ! + 必殺技A!!</b>
2回	戦極ドライバー <b>ツイヤツ!</b> ロックシード <b>カチドキオーレ!! + 必殺技B!!</b>
3回以上	戦極ドライバー <b>ツイヤツ!</b> ロックシード <b>カチドキスパーク!!! + 必殺技C!!</b>

**火縄大橙DJ銃で必殺技発動!!**

※詳しくは、別売りの「DX火縄大橙DJ銃」の取扱説明書もご参照ください。

- ①カチドキロックシードを開錠し、ふたを開きます。
- ②火縄大橙DJ銃にセット、ハンガーを閉じます。
- ③トリガーを引きます。  
→必殺技攻撃音が鳴ります。

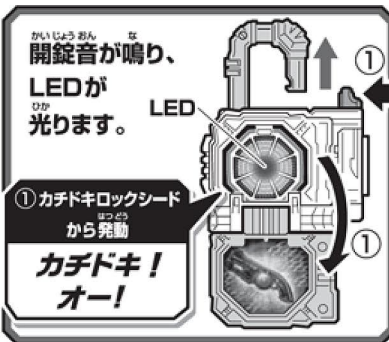

①カチドキロックシードから発動  
**カチドキ! オー!**

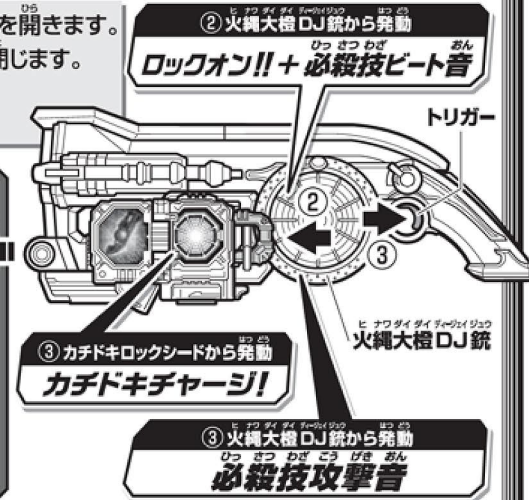

②火縄大橙DJ銃から発動  
**ロックオン!! + 必殺技ビート音**

③カチドキロックシードから発動  
**カチドキチャーシ!**

③火縄大橙DJ銃から発動  
**必殺技攻撃音**

**別売り商品とさらに連動!!**

※詳しくは各商品付属の取扱説明書をご参照ください。



**別売りの後続商品と連動!!**

おどろ 驚きの  
**ギミック搭載!**  
たの お楽しみに!  
※画像はイメージです。 2014年6月発売予定!!