



©2013 石森プロ・テレビ朝日・ADK・東映

# 仮面ライダー 鎧武 大橙丸

あそびかたの遊び方

## セット内容

- ◆大橙丸…1
- ◆取扱説明書(本書)…1



## 警告 (けいこく)

保護者の方へ 必ずお読みください。

●小部品があります。誤飲・窒息の危険がありますので、3才未満のお子様には絶対に与えないでください。

## 注意 (ちゅうい)

●単4乾電池(別売り)、電池ぶた、ねじなどの誤飲事故(特に3才未満のお子様)に注意してください。●本商品には電子部品を使用しておりますので、ペースメーカーをご使用の方はご注意ください。●別売り玩具と合体・解除させる場合は、隙間に指をはさまないようご注意ください。●ぶついたり、ふりまわすなど乱暴な遊びをしないでください。●LEDの光の点滅を見続けしないでください。気分が悪くなったりする恐れがあります。《電池を誤使用すると発熱・破裂・液漏れの恐れがあります。下記に注意してください》●万一、電池から漏れた液が目に入ったときはすぐに大量の水で洗い、医師に相談してください。皮膚や服に付いた時は水で洗ってください。●電池の交換は保護者の方が行ってください。●充電式(ニカドなど)電池は、絶対に使用しないでください。●古い電池と新しい電池、いろいろな種類の電池をまぜて使わないでください。●+- (プラスマイナス)を正しくセットしてください。●遊んだ後は必ずスイッチを切り電池をはずしてください。電池を入れたままにしておくと、液漏れの恐れがあります。●ショートさせたり充電、分解、加熱、火の中に入れてたりしないでください。●廃棄するときは、自治体の廃棄処理の指示に従ってください。



くちにいれない

〈使用上の注意〉●本商品は精密な電子部品で構成されています。落としたり、水にぬらしたり、汚したり、分解したりしないでください。また、高温・低温になる所での使用、保管はさけてください。●プラスチック梱包材は、開封後はすぐに捨ててください。●本商品には塗装部分がありますので、保管の際には他のもの(樹脂製品や家具、ソファー)と接触しないようにしてください。色が移る場合があります。●発音の一部にイントネーションが違っていたり、商品の特性上聞き取りにくいものがありますが、ご了承ください。

## 振り回さない!!

大橙丸単品、ナギナタモード、それぞれの状態で人や動物に向かって振り回さないでください。思わぬ事故の原因となります。

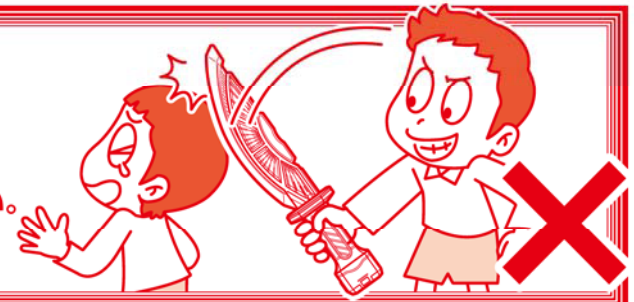

## 電池の入れ方 ※必ず保護者の方が行ってください。

- ※電源スイッチがX(OFF)になっていることを確認してください。
- ※音が小さくなって聞き取りにくくなったり、音が繰り返し返り鳴るなどの誤動作をする場合や、LEDの反応が悪くなった場合は、すべて新しい電池に交換してください。

### ①電池ぶたを取り外します。

- ①-1 グリップ裏側の電池ぶたのネジをプラスマイナスドライバーで矢印の方向に回し、

### ①-2 電池ぶたを取り外します。

### ②電池を入れます。

- 単4乾電池2本(別売り)のプラスマイナスをそれぞれ間違えないように入れます。

### ③電池ぶたを戻します。

- 電池ぶたの突起と本体のミゾを合わせ、電池ぶたのネジを①-1と逆方向に回して閉じます。

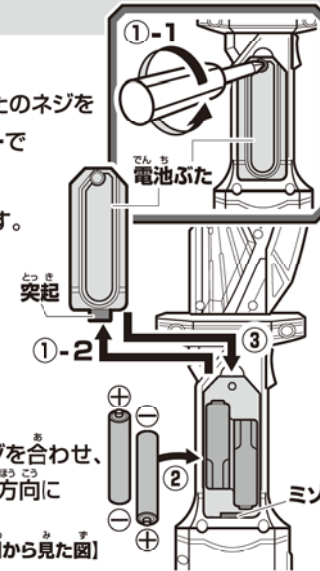

【裏側から見た図】

## 電源の入れ方

刃の裏側にある電源スイッチをON(OFF)にします。

- 起動音が鳴り、LED(3つ)が光ります。

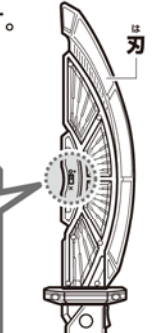

【裏側から見た図】



LEDは刃の表側にあります。

【表側から見た図】

遊び終わった後は必ず電源スイッチをOFF(X)にしてください。

仮面ライダー 鎧武の玩具情報はWebサイトをチェック!!

ボーイズパーク 仮面ライダー 鎧武

検索

※一部のPHS・携帯電話からはご利用頂けない場合があります。

<http://www.b-boys.jp/gaim/>

携帯アンケートにご協力ください!!

※通送料などはお客様のご負担となります。

※締め切り 2014年9月末日

※お答えいただいたアンケートは個人を特定しない統計処理に利用させていただきます。

※パナコン・PHS等からはご利用いただけません。

<http://mobile-b.jp/boys/m/>



商品コード 837462



# 1 通常攻撃!!

トリガーを引きます。

→斬撃音が鳴り、LEDが①～③の順に光ります。

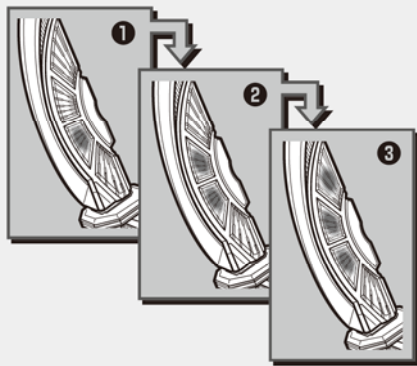

斬撃音は2種類あります。トリガーを引くたびに交互に鳴ります。

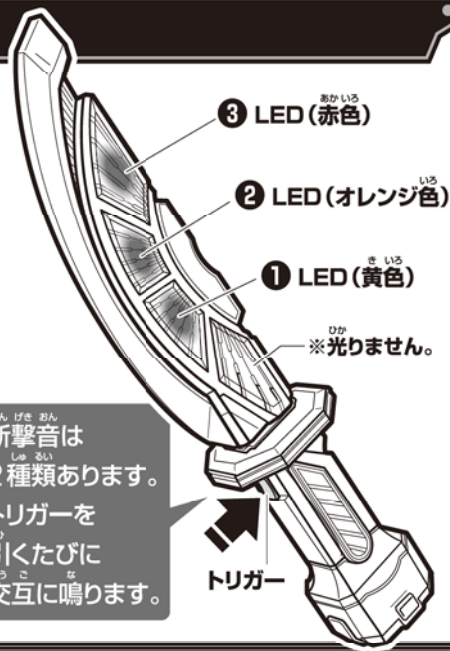

# 2 スペシャル攻撃!!

## 1 チャージ音発動!!

通常攻撃を行い、先端の③LED (赤色) が光っている時にトリガーを引きます。

→チャージ音が鳴り、LEDが順に光ります。



## 2 スペシャル攻撃音発動!!

1のチャージを連続3回行います。

→スペシャル攻撃音が鳴り、3つのLEDが同時に光ります。



スペシャル攻撃音発動!!

# 3 合体!!

「DX無双セイバー&メロンロックシード (別売り)」と合体して、ナギナタモードにモードチェンジすることができます。

詳しくは、「DX無双セイバー&メロンロックシード」の取扱説明書をご参照ください。

## 合体のしかた

大橙丸のグリップエンドに無双セイバーのグリップエンドをカチッとするまではめ合わせます。

→無双セイバーからナギナタモードチェンジ音が鳴り、LED (2つ) が光ります。

※大橙丸からは音声は鳴りません。LEDも光りません。

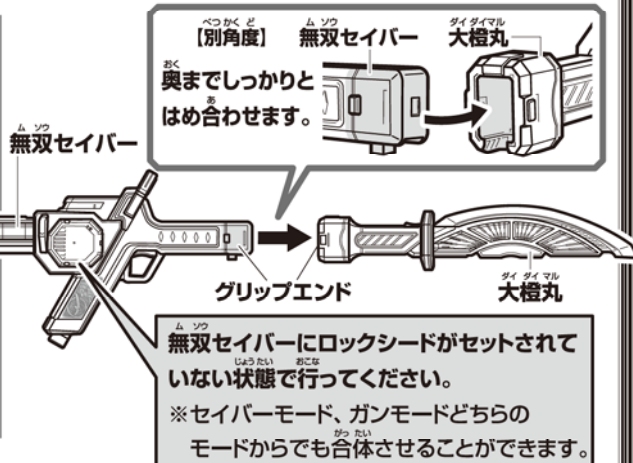

無双セイバーにロックシードがセットされていない状態で行ってください。※セイバーモード、ガンモードどちらのモードからでも合体させることができます。

# 完成!! ナギナタモード!!

## ナギナタモードの通常攻撃遊び

無双セイバーのトリガーを引きます。→トリガーを引くたびに2種類のナギナタ斬撃音が交互に鳴り、音声に合わせてLED (2つ) が光ります。

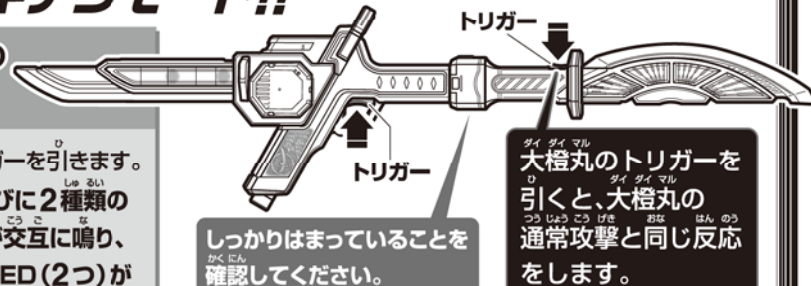

※ナギナタモードの状態でも振り回さないでください。

## 合体解除の方法

無双セイバーの解除ボタン (1つ) と大橙丸の解除ボタン (2つ) を、右の図のように同時に押しながらかき抜きます。

→無双セイバーから解除音が鳴り、LED (1つ) が光ります。

※大橙丸からは音声は鳴りません。LEDも光りません。

