



02 ローズアタッカー

あそ び 方

セット内容

◆取扱説明書 (本書)…1

◆ローズアタッカー…1

指はさみに注意!! 変形時、可動部の隙間に指を入れないよう注意してください。

◆本体後部とタイヤ(前輪)の隙間

◆タイヤ(後輪)パーツと本体前部の隙間

◆本体前部と本体後部の隙間

◆タイヤ(後輪)パーツを動かすときに注意!!

◆タイヤ(後輪)とタイヤ(後輪)パーツの隙間

◆本体前部とタイヤ(前輪)の隙間

警告 (けいこく)

保護者の方へ 必ずお読みください。

●小部品があります。誤飲・窒息の危険がありますので、3才未満のお子様には絶対に与えないでください。

注意 (ちゅうい)

●可動部の隙間には指などを入れないでください。はさまれてケガをする恐れがあります。

●ぶついたり、ふりまわすなど乱暴な遊びをしないでください。

パーツが外れた場合

パーツの向きに注意し、タイヤ(後輪)パーツのミゾを通して、凹部と凸部をカチッとすまではめ合わせます。

ハンドルの付け根をもちながら、凹部を本体前部の凸部にはめ込みます。

ハンドルをもちながら行ってください。

ホイールにタイヤのリングパーツをはめ込みます。

※タイヤ(前輪)も同様に行います。

〈使用上の注意〉●プラスチック梱包材は、開封後はすぐに捨ててください。●本商品には塗装部分がありますので、保管の際には他のもの(樹脂製品や家具、ソファ)と接触しないようにしてください。色が移る場合があります。●可動部分・取付部分を無理な方向に強く引っ張ったり、曲げたりしないでください。●ロックビークルは運動玩具専用部品のため、実際の鍵としての機能はありません。貴重品の保管などには使用できませんのでご注意ください。●ロックビークルのハンガー部分に重いものを取り付けたり、極端な負荷をかけると、変形したり破損する恐れがありますので絶対におやめください。●ロックビークルを衣類やカバンなどに取り付けて持ち運ぶと、思わぬ時に外れて紛失する恐れがあります。持ち運びや取り扱いの際には十分ご注意ください。●運動のアームズチェンジシリーズは、鎧パーツや付属品の形状によって搭乗させられない場合があります。ご了承ください。

変身ベルト DX戦極ドライバーに装着可能!!

詳しくは、別売りの「変身ベルト DX戦極ドライバー 仮面ライダー鎧武 & バロンセット」の取扱説明書もご参照ください。

①ハンガーを開錠し、②戦極ドライバーにセット、ハンガーを閉じます。③ブレードを動かして、ローズアタッカー(ロックモード)を1回斬ります。 ※ブレードで斬ってもロックビークルは一気に開きません。

開錠のしかた (ハンガーの開き方) 開錠ボタンを押します。 [別角度] ハンガー 開錠ボタン

② 戦極ドライバーから発動 **ロックオン!!** せいようあつへんしんおん + 西洋風変身音

③ 戦極ドライバーから発動 **カモン!**

ローズアタッカー(ロックモード)から音声は鳴りません。

取り外す時は…必ずハンガーを開錠してから、本体後部を持って矢印の方向に引っ張ります。 ※取り外しにくい時は、ハンガー部分を前に押し出すようにして外してください。

仮面ライダー鎧武の玩具情報はWebサイトをチェック!!

携帯アンケートにご協力ください!!

※通信料などはお客様のご負担となります。

※締め切り 2014年9月末日

※お答えいただいたアンケートは個人を特定しない統計処理に利用させていただきます。

※パナソニック・PHS等からはご利用頂けません。

商品コード **826893**

http://www.b-boys.jp/gaim/

http://mobile-b.jp/boys/m/

ロックモードからビークルモードに変形!!

1 タイヤ(後輪)を矢印の方向にカチッとすることでスライドさせます。

タイヤ(後輪)



ロックモード

2 本体後部を矢印の方向に回転し変形させます。

本体後部

【横から見た図】

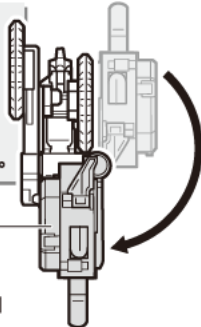

戻す時は…
矢印の方向に閉じ、突起とミノを合わせるようにします。

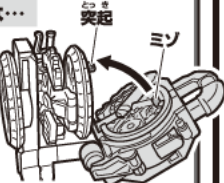

3 ①タイヤ(後輪)パーツを矢印の方向に回転し変形させます。

②タイヤ(後輪)パーツの凹ジョイントを本体後部の凸ジョイントにカチッと音がするまではめ込みます。

タイヤ(後輪)パーツを引っ張りながら凹ジョイントはめ合わせてください。

【別角度】

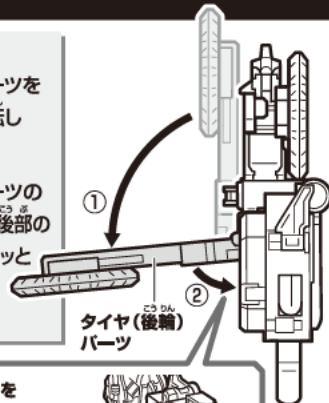
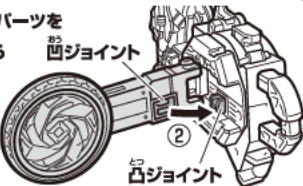

図のようになります。

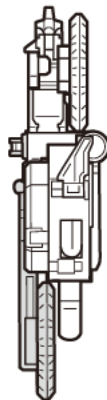

戻す時は…

タイヤ(後輪)パーツを矢印の方向に閉じ、凹凸ジョイントをカチッと音がするまではめ合わせます。

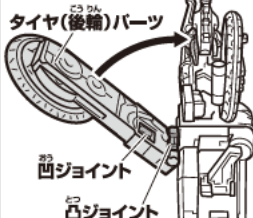

※タイヤ(後輪)をスライドさせていないとはまりません。

4 カバーを矢印の方向に変形させます。

【側面から見た図】

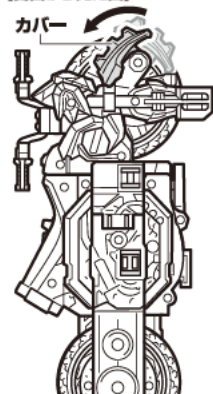

5 本体の向きを変え、
①タイヤ(前輪) ②ハンドル ③テール
④スタンド ⑤ハンガー
をそれぞれ変形させます。

①タイヤ(前輪)

本体前部の凸ジョイントにタイヤ(前輪)の凹ジョイントをカチッとすることでめ合わせます。

タイヤ(前輪)

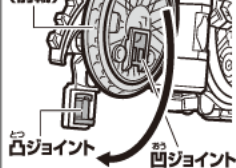

②ハンドル

ハンドルの向きを矢印の方向に変えます。

ハンドルの付け根を持って行ってください。



③テール

テールを矢印の方向に開きます。

テール



④スタンド

スタンドを矢印の方向に図の位置まで起こします。

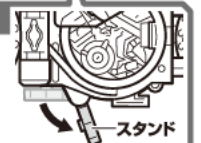

⑤ハンガー

開錠ボタンを押して開錠します。

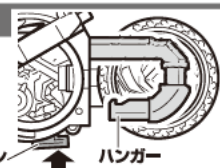

完成!! **ビークルモード**

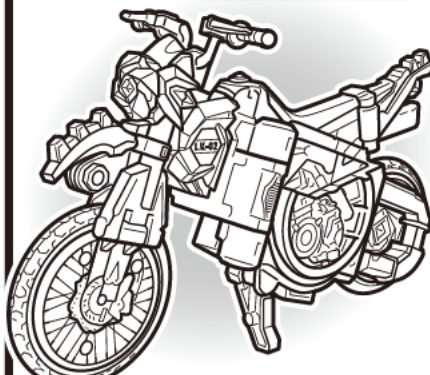

●コロガシ遊びができます。
※コロガシ遊びをする時は、必ずスタンドを閉じてから行ってください。
※ロックモードに戻す時は、逆の手順で行います。

AC02 パロンと遊ぼう!!

別売りフィギュアのAC02 仮面ライダーパロナナアームズ(発売中)が搭乗可能!

ハンドルを握らせます。

※ポーズや顔によつては保持しづらい場合があります。

