

《電話受付先》 バンダイお客様相談センター
〒277-8511 柏市豊四季241-22

ナビダイヤル 0570-041-101

●受付時間 10時～17時(祝日、夏季・冬季休業日を除く)
PHS、IP電話等をご利用の方は04-7146-0371におかけください。

《商品・修理品送付先》
バンダイ 栃木修理・配送センター
〒321-0298 栃木県下都賀郡壬生町おもちゃのまち5-4-67
●営業時間 10時～17時(土、日、祝日、夏季・冬季休業日を除く)
電話番号はお客様相談センター共通

注意

保護者の方へ 必ずお読みください。

- 取扱説明書(本書)を必ずお読みください。
- 小さな部品があります。口の中には絶対に入れないでください。窒息などの危険があります。
- 誤飲の危険がありますので、3才未満のお子様には絶対に与えないでください。
- 3Dを見続けしないでください。気分が悪くなったりする恐れがあります。
- 本体の隙間には指などを入れないでください。はさまれてケガをする恐れがあります。



くばりにくい

《使用上の注意》

- 袋は梱包材ですので開封後すぐに捨ててください。
- 可動部分・取付部分を無理な方向に強く引っ張ったり、曲げたりしないでください。
- 厚みのあるシール、写真等はご使用できませんのでご注意ください。
- 商品に書かれている文章は、将来に起きる出来事を保証するものではありません。
- ひみつの文字は完全に見えないわけではありません。ご了承ください。
- 「マジトモ」「♥U」などはオリジナルの言葉です。正しい漢字・表記ではありませんのでご注意ください。

セット内容

- 本体……………1個
- トレイ……………1個
- シークレットファイル…1冊
- デコシール(B5サイズ)…2枚
- シール用ガイド……………1枚
- ひみつの定型文シール……………1枚
- ひみつのひらがなシール……………1枚
- ひみつのレンズチャーム……………2個
- ボールチェーン……………2個
- 取扱説明書……………1枚(本書)

- 背景シート…合計20枚
- 下じき用……………2枚
ポストカード用……………3枚
プロフィールカード用…3枚(計6枚作れます)
シール用……………4枚(計24枚作れます)

《ひみつの背景シート》

- ひみつの下じき用……………2枚
ひみつのポストカード用……………3枚
ひみつのプロフィールカード用…3枚(計6枚作れます)

- レンズシート…合計20枚
- 下じき用……………2枚
ポストカード用……………3枚
プロフィールカード用…3枚
シール用……………4枚

《ひみつのレンズシート》

- ひみつの下じき用……………2枚
ひみつのポストカード用……………3枚
ひみつのプロフィールカード用…3枚

ひみつの背景シート、ひみつのレンズシートには左上にアルファベットが入っているよ! 必ず同じアルファベットの組み合わせで作ってね!



●ひみつの背景シート

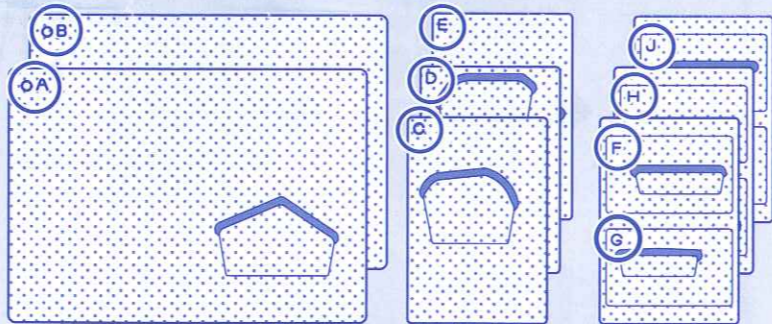

●ひみつのレンズシート

ひみつの3Dデコデルカの作り方は裏面にあるよ!

※厚みのあるシール、写真はご使用できません。

デコデルカで使えるデコ素材

●使えるデコ素材



♥専用シール♥



♥シール写真♥



♥テープ♥



♥写真のコピー♥

×使えないデコ素材

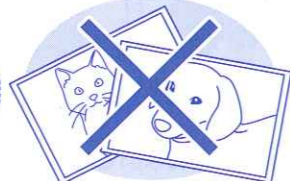

♥厚みのある写真♥



♥しゃかしゃかシール♥
♥ぷっくりシール♥



♥ラインストーン♥
♥スパンコール、ビーズ♥

小さい文字…あ
読みづらくなるから
注意してね!

♥読みづらい文字のシールやイラスト♥

1 基本の作り方

1 準備しよう!

本体のレバーをたおします。

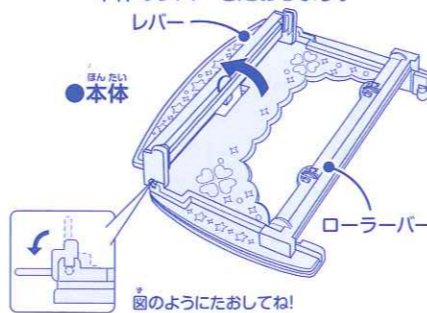

●本体

レバー

ローラーバー

図のようにたおしてね!

本体に差し込む方

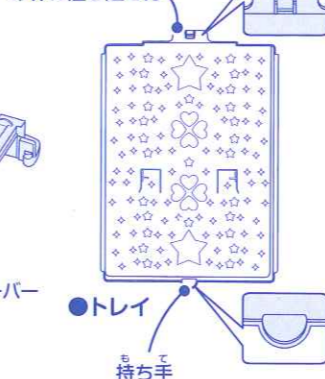

●トレイ

持ち手

3 デコった背景シートをトレイにセット!

デコった側が上になるようにセットしてね!

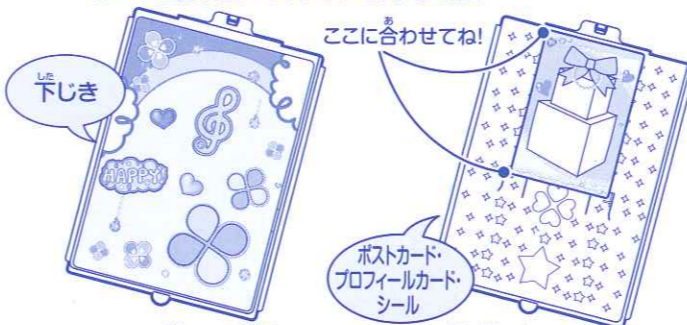

下じき

ここに合わせてね!

ポストカード・プロフィールカード・シール

※プロフィールカードを作るときは右面の「プロフィールカードの作り方」を見てね。
※シールを作るときは右面の「シールの作り方」を見てね。

5 カチッと音までスライドさせてね!

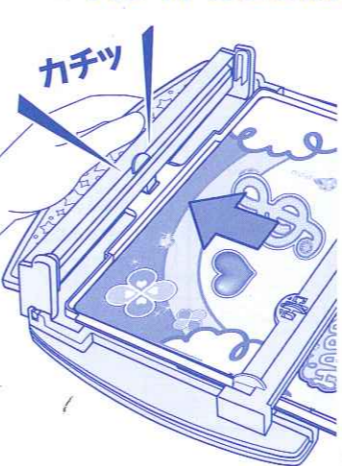

カチッ

6 レンズシートを本体にセットしよう!

レンズシートの紙をすべてはがします。レンズシートの粘着面が下になるようにして、トレイの角わくにレンズシートの角を合わせます。



レンズシート

ポストカードは図のように合わせてね

背景シートにレンズシートがつかないようにご注意ください

7 レバーをおこそう!

レバーをおこしてレンズシートを固定します。右手をゆっくりはなします。



ローラーバーにレンズシートの粘着面が触れても問題ありません。

手をはなしたときに、背景シートにレンズシートがつかないようにご注意ください

8 トレイをゆっくり引き出そう!

レバーをおこしたままの状態を押さえながらトレイをゆっくり引き出します。



模様が出てくるよ!!

9 トレイを取り出そう!

最後まできたら、レバーを少したおしてトレイを引き出します。



かんせい完成!!

※図中のデザインシートは説明用です。実際の商品のデザインとは異なります。

2 プロフィールカードの作り方

1 背景シートをデコってトレイにセットしよう!

基本の作り方①～⑤と同じように背景シートをデコってトレイにセットします。

プロフィールカードは1枚ずつ作れるよ。

作りたい背景シートを1つ選んで、デコろう!
(同じ背景シートの場合、2枚同時にも作れます)

方向マーク(♡など)が右にくるように注意!

2 レンズシートの紙をはがそう

①のレンズシートの紙をはがします。

斜線の部分をはがさないように注意してね!

(2枚同時に作る時は①と②をはがします)

3 レンズシートを本体にセットします

背景シートのデコった部分とレンズシートの紙をはがした部分が本体のレバー側にくるようにセットします。背景シートの角とレンズシートの角を合わせておいてください。

4 レバーをおこし、押さえながらトレイをゆっくり引き出そう!

基本の作り方⑦～⑨のようにトレイを引き出そう!

5 くっついた背景シートとレンズシートをいっしょに切りはなそう!

背景シートとレンズシートをいっしょにゆっくり切りはなそう

完成!!

6 残った背景シートとレンズシートも同じ手順で使えるよ♥

注意: 片方だけになった背景シートとレンズシートも使えるので、すてないように注意してね

①デコって

②レンズシートの紙をはがそう

③本体にセット

④切りはなそう

向きが逆になるよ

3 シールの作り方

1 背景シートをえらんでデコろう!

背景シートは♡などの方向マークがある面が表です。方向マークが右にくるようにしてカードの上下を確認してから、デコシールなどでデコってください。

シールは1枚ずつ作れるよ!

※作りたいシールを1つ選んでデコろう!

※背景シートからはすずかにシールの枠内でデコってね!

方向マークが右になるようにしてね!

小さいシールはデコレーションに使ってね!

背景シート

2 デコった背景シートをトレイにセット!

シール用ガイドをトレイの内側の枠に合わせて ②背景シートをのせよう。

☆○□のデザインを作るときは、デコった部分が「本体に差し込む方」にくるようにセットしてね。

背景シートをセットしたらトレイを本体にセットしてね!

ここに合わせてね!

①シール用ガイド

②背景シート

③本体に差し込む方

3 レンズシートの紙をはがそう!

①でデコったものと同じ形のレンズシートの紙をはがします。

斜線の部分をはがさないように注意してね!

レンズシート

4 レンズシートを本体にセットしよう!

背景シートのデコった部分に合わせてレンズシートをセットしよう。粘着面が下になるようにセットしてね。

5 トレイを引き出してシールを切り離そう!

レバーをおこして押さえながらゆっくりトレイを引き出そう

完成!!

背景シートとレンズシートをいっしょにゆっくり切りはなそう

6 残った背景シートとレンズシートも同じ手順で使えるよ♥

①デコって

②レンズシートの紙をはがそう

③本体にセット

④切りはなそう

ひみつの3Dデコデルカの作り方

※ひみつの文字は完全に見えないわけではありません。ご了承ください。

4 ひみつのシール (ひみつのひらがなシール・ひみつの定型文シール) の説明

●ひみつのひらがなシール

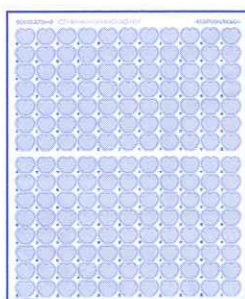

ひみつのひらがなシールは名前を作るためのシールだよ!

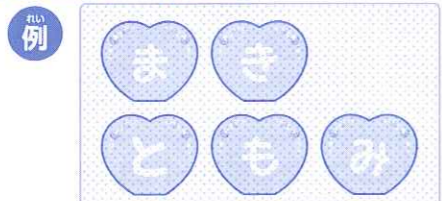

※レンズシートを重ねた状態

シールの左下を見ると、書いてある文字がわかるよ!



シークレットファイルでもチェックできるよ!!

●ひみつの定型文シール

ひみつの定型文シールは種類が3種類あるよ! 鍵の色に合わせて使おう!



シールA (青色の鍵マーク) ▶ お願ひことに関する言葉が隠れているよ!

べんきょう

シールB (緑色の鍵マーク) ▶ 友達をほめる言葉が隠れているよ!

あかるい

シールC (ピンク色の鍵マーク) ▶ メッセージや友達への思いを伝える言葉が隠れているよ!

しんゆう

5 ひみつのシール (ひみつのひらがなシール・ひみつの定型文シール) のデコり方

ひみつの背景シートのひみつの定型文シールを貼る部分には鍵マークが、ひみつのひらがなシールを貼る部分にはクローバマークが印刷されているよ。マークを目印にシールを貼ろう!

●ひみつのひらがなシールの貼り方

1 クローバマークを見つけよう!

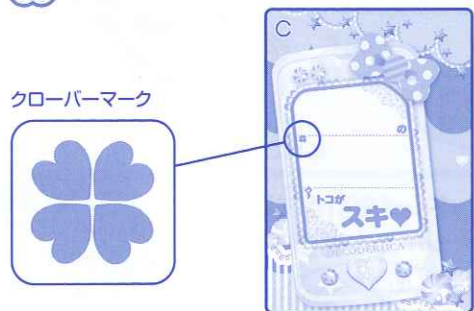

2 クローバマークのついているラインに合わせて、ひみつのひらがなシールを貼ろう!



※スペースによっては名前が入りきらない場合があるよ! 名前の文字数を決めてデザインを考えよう! 入りきらない場合は名前をペンで書こう! ※ひみつのシールの近くには普通のデコシールを貼らないでね!

●ひみつの定型文シールの貼り方

1 鍵マークを見つけて、鍵の色をチェックしよう!

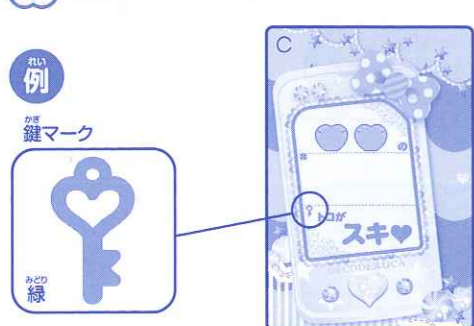

2 鍵マークのついているラインに合わせて、ひみつの定型文シールを貼ろう!

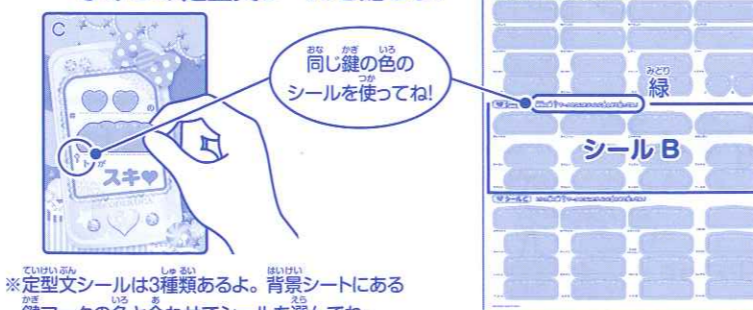

※定型文シールは3種類あるよ。背景シートにある鍵マークの色と合わせてシールを選んでね。

6 ひみつの下じきの作り方・遊び方

1 ひみつの背景シートをひみつのシールでデコったら、残りのスペースもデコろう!



2 ひみつの背景シートをデコったら、同じアルファベットのひみつのレンズシートを用意しよう!



※ひみつの背景シート、ひみつのレンズシートの左上にアルファベットが入っているよ! 必ず同じアルファベットの組み合わせで作ってね!

3 切り抜き線に沿って紙とひみつのレンズシートを一緒に切り離そう!

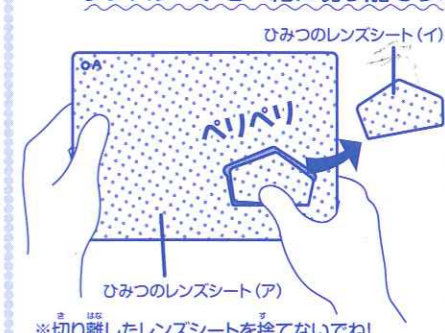

※切り離れたレンズシートを捨てないでね!

4 ひみつのレンズシート(A)を使い、1喜本の作り方に合わせてひみつのレンズシートをひみつの背景シートに貼り合わせよう!



※背景シートとレンズシートのアルファベットが重なるようにセットしてね!

ひみつの文字を見るには…

ひみつのシールにひみつのレンズチャームを重ねると文字が浮き出て見えるよ!



※ひみつのレンズチャームはボールチェーンを通して下じきにつけられるよ!

いつもひみつを見たい場合はひみつのレンズシート(I)の底辺をひみつの背景シートの鍵マークのラインに合わせて貼ろう!

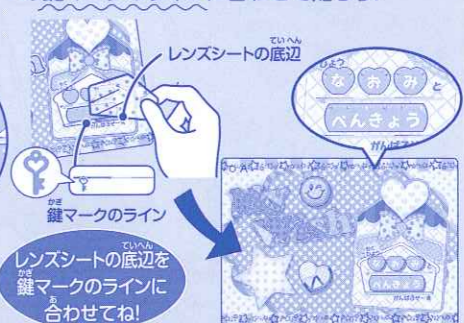

7 ひみつのポストカード・プロフィールカードの作り方・遊び方

※イラストはポストカードを例に説明しています。

1 ひみつの下じきの作り方・遊び方と同じように、ひみつの背景シートをデコってトレイにセットしよう!



2 ひみつの背景シートと同じアルファベットのひみつのレンズシートを用意しよう!



※ひみつの背景シート、ひみつのレンズシートの左上にアルファベットが入っているよ! 必ず同じアルファベットの組み合わせで作ってね!

3 ひみつのレンズシートの紙をはがそう!



②(斜線)の部分をはがさないように注意してね! レンズシートは切りはなさないでね!

4 1喜本の作り方を見て、ひみつのレンズシートをひみつの背景シートに貼りつけよう!



※レンズシート裏面の紙②は貼ったままだよ! ※ひみつの背景シートとひみつのレンズシートのアルファベットが重なるようにセットしてね!

受け取った友達がひみつの文字を見るには…

1 すき間に指をいれて、ひみつのレンズシートの中心部分を紙とレンズシートを一緒に切り離そう!



3 レンズシートの底辺を鍵マークのラインに合わせて貼ろう! ひみつの文字が浮き出て見えるよ!



友達にひみつのカードを送るときは、遊び方を教えてあげてね!

シークレットファイルの遊び方

しゅうのう
収納 &
コレクションに
ぴったり

シークレットファイルのポケットは3種類♥



ひら
開くと...

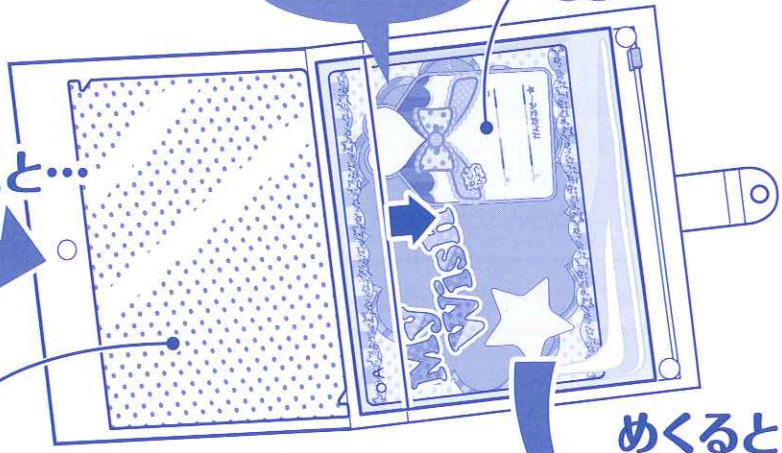

めくると...

2 レンズ付きポケット

ひみつの文字をチェックできるよ!

はいけい
背景シートを入れる向きに注意!
アルファベットが左下にくるように入れてね!

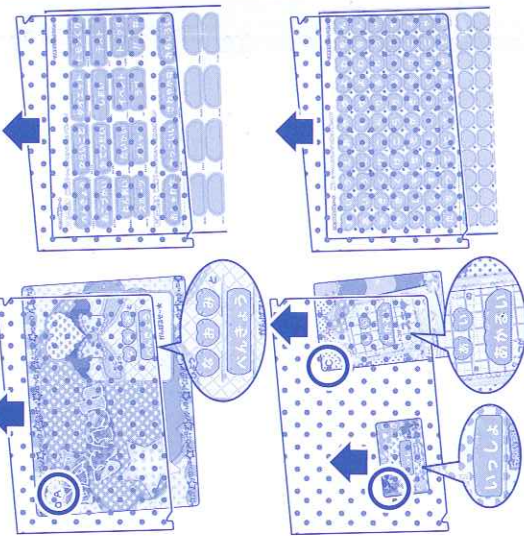

ただ
正しい向き

×
あやま
誤った向き
(文字が見えない)

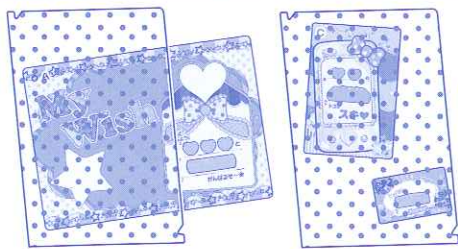

※背景シートはレンズシートの貼られていないものを使ってね!

注意

ファイルの背表紙や留め具の折り目を
逆向きに曲げないように注意してね。

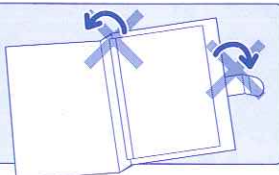

3 収納ポケット

たくさん入るポケット付き!

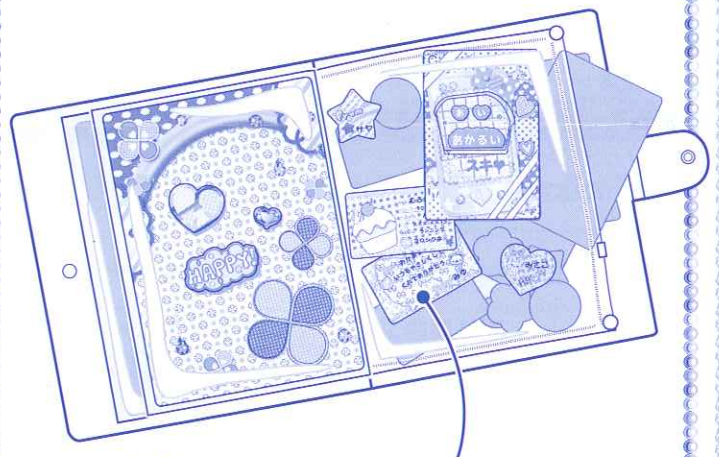

セット内容のポストカード、プロフィールカード、
シールが全部入っちゃう!!

ホックが外れたら?

ホックの隙間にレールをはめてね!
※2つの隙間がある方が上だよ!

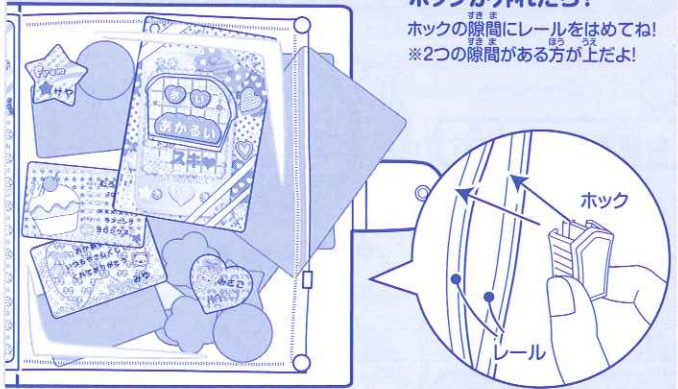

※セット内容以外は入れないでね!