

### 遊び方

セット内容 ■取扱説明書(本書)…1枚

レンジャーキー…1本

ゴーカイガレオンバスター本体

前パーツ(左) 前パーツ(右) 後ろパーツ(左) 後ろパーツ(右)

裏側に「L」の刻印があります。 裏側に「R」の刻印があります。

ゴーカイレッド 大なる力Ver.

### 注意

保護者の方へ 必ずお読みください。

- 小さな部品、単4乾電池(別売り)を口の中に絶対に入れないでください。窒息などの危険があります。
- 誤飲の危険がありますので、3才未満のお子様には絶対に与えないでください。
- 本商品は電子部品の一部に磁石を使用しておりますので、ペースメーカーをご使用の方はご注意ください。
- 可動部の隙間には指などを入れないでください。はさまれてケガをする恐れがあります。
- ぶつかけたり、ふりまわすなど乱暴な遊びをしないでください。
- LEDの光の点滅を見続けしないでください。気分が悪くなったりするおそれがあります。
- ゴーカイシリンダーが開きますので、操作中に顔などを近づけないようご注意ください。不意に開くと思わぬケガの恐れがあります。また、周囲に人や動物などがいないことを十分確認してから遊んでください。

《電池を誤使用すると発熱・破裂・液もれの恐れがあります。下記に注意してください》

- 万一、電池からもれた液が目に入ったときはすぐに大量の水で洗い、医師に相談してください。皮膚や服についたときは水で洗ってください。
- 電池の交換は保護者の方が行ってください。
- 充電式(ニカドなど)電池は、絶対に使用しないでください。
- 古い電池と新しい電池、いろいろな種類の電池を混ぜて使わないでください。
- +-(プラスマイナス)を正しくセットしてください。
- 遊んだ後は必ずスイッチを切り電池をはずしてください。電池を入れたままにしておくと、液漏れの恐れがあり危険です。
- ショートさせたり充電、分解、加熱、火の中に入れてたりしないでください。

### 使用上の注意

- 本商品は精密な電子部品で構成されています。落としたり、水にぬらしたり、汚したり、分解したりしないでください。また、高温・低温になる所での使用、保管はさけてください。
- プラスチック梱包材は、開封後はすぐに捨ててください。
- 可動部分・取付部分を無理な方向に強く引っ張ったり、曲げたりしないでください。
- 本商品には塗装部分がありますので、保管の際には他のもの(樹脂製品や家具、ソファ等)と接触しないようにしてください。色が移る場合があります。
- 発音の一部にイントネーションが違っていたり、商品の特性上聞き取りにくいものがありますが、ご了承ください。
- 故障や破損の原因となりますので、本体には付属のレンジャーキーおよび別売り商品付属のレンジャーキー以外は入れないでください。
- レンジャーキーは、レンジャーキー対応の玩具専用です。その他のものへのご使用は絶対におやめください。
- レンジャーキーが本体内部に引っ掛かった場合、無理に回転させると破損の恐れがあります。また、変形したレンジャーキーを本体に押し込むと抜けなくなる場合がございますのでご注意ください。

バンダイ・ホーイストイの楽しいサイト&WEBトリセツ

スーパー戦隊トイパーク [検索](#)

<http://www.b-boys.jp/>

※携帯電話・PHSからはご利用いただけません。

携帯アンケートにご協力ください!

携帯電話から二次元コードを読み取ってアクセスしてお答えください。

※通送料などはお客様のご負担となります。

※締め切り:2011年12月末日

※お答えいただいたアンケートは個人を特定しない統計処理に利用させていただきます。

※パソコン・PHS等からはご利用いただけません。

商品コード 693914

読み取れない場合はこちらを入力してください。

<http://mobile-b.jp/boys/m/>

### 電池の入れ方

この商品で遊ぶには、単4乾電池が3本必要です。必ず、右記の2箇所に電池を入れてから遊んでください。電池が正しく入っていないと動作しませんのでご注意ください。

必ず保護者の方が行ってください。

※電源スイッチがX(OFF)になっていることを確認してください。

※音声が小さくなって聞き取りにくくなったり、音が繰り返すなどの誤動作をする場合は電池を全て新しい電池に交換してください。

### 電池の入れ方

電池の入れ方はA・B共通です。

- ①電池ふたを外します。
  - ①-1 ゴーカイガレオンバスター本体の穴を細い棒などで押しながら、
  - ①-2 電池ふたを矢印の方向にスライドさせて、取り外します。
- ②電池を入れます。単4乾電池をAでは2本、Bでは1本(計3本別売り)を⊕⊖に注意してセットします。
- ③電池ふたを戻します。
  - ③-1 電池ふたの突起とゴーカイガレオンバスター本体のミノを合わせて
  - ③-2 元のように閉じます。

### A 1箇所め

クリップ裏側(単4乾電池2本)

突起 ミノ 突起

電池ふた

【裏側から見た図】

### B 2箇所め

本体上面(単4乾電池1本)

突起 電池ふた

突起 ミノ

突起

【上から見た図】

### 電源の入れ方

【後ろから見た図】

本体後方の電源スイッチを○(ON)にします。

●起動音が鳴り、LEDが光ります。

電源スイッチ

X(OFF) ○(ON)

※遊び終わった後は必ず電源スイッチをX(OFF)にしてください。

### 保護者の方へ

下記の注意! 枠内で、本商品をご使用になるときに注意していただきたいことを記載しております。よくお読みいただき、お子様へご説明ください。

注意!

指を入れない!!

レバーと本体の隙間に指を入れないでください。

顔や手を近づけない!!

ゴーカイシリンダー可動時に顔などを近づけないでください。

### ゴーカイガレオンバスターの組み立て方

#### 前パーツ(右・左)

前パーツ(左)を例に説明します。 ※前パーツ(右)も同様です。

本体前方左側面の凹ジョイントに、前パーツ(左)の凸ジョイントをカチッと音がするまではめ込みます。

凹ジョイント

凸ジョイント

【左側面から見た図】

#### 後ろパーツ(右・左)

後ろパーツ(左)を例に説明します。 ※後ろパーツ(右)も同様です。

※パーツ裏側のL/Rの刻印を参考にして組み立ててください。

本体後方左側面の凹ジョイントに、後ろパーツ(左)の凸ジョイントをカチッと音がするまではめ込みます。

凹ジョイント

凸ジョイント

【左側面から見た図】

#### 取り外し方

解除ボタンを2つ同時に押しながら引っ張って取り外してください。

解除ボタン

【左側面から見た図】

### レンジャーキー

レンジャーモード キーモード

変形!!

変形 レンジャーモードからの変形

- 1 両腕を上げます。
- 2 下半身をたたみます。

足もとを持ってたたんでください。

ポイント! キーモードからの変形は、逆の手順で行ってください。

### レンジャーキーシリーズ

別売り商品付属のレンジャーキーと連動!!

レンジャーキーは、マークのあるシリーズ商品と連動して遊ぶことができます。また、本商品付属のレンジャーキーを同シリーズ商品で遊ぶことができます。詳しい遊び方等は、同シリーズ商品の取扱説明をご参照ください。

レンジャーキーシリーズ ゴーカイスピア (別売り/発売中)

レンジャーキーシリーズ モバイルーツ (別売り/発売中)

レンジャーキーシリーズ ゴーカイバックル (別売り/発売中)



各部名称

マスト

レバー操作で起きあがります。図は説明のためマストを起こしています。

レバー

ゴークイシリンダー

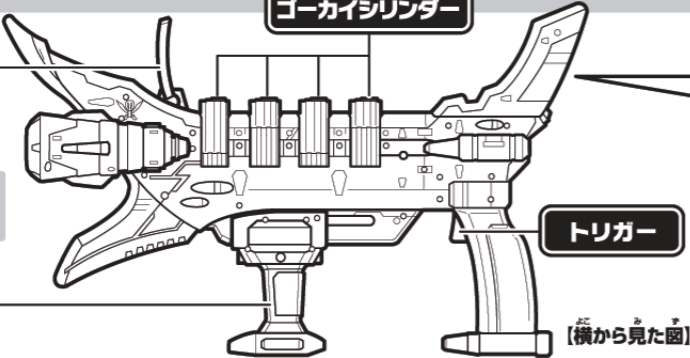

【横から見た図】

ゴークイシリンダー

【後ろから見た図】

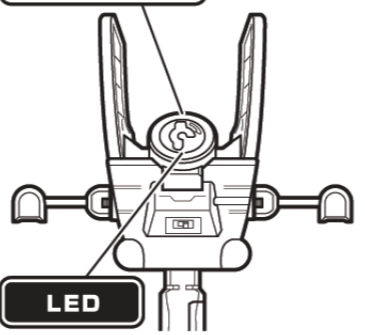

LED

攻撃音あそび

攻撃音①

レンジャーキーをセットしない状態でトリガーを引きます。

●攻撃音①が鳴り、LEDが光ります。

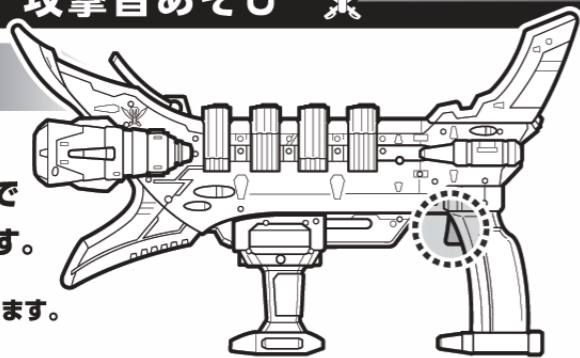

ポイント! トリガーを引くときは

両手でしっかりと持ってください。

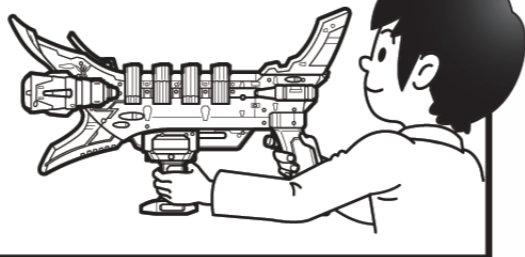

攻撃音②

1 レンジャーキーをセットします。

① 後部のゴークイシリンダーに挿し込みます。

ゴークイシリンダー

挿入口

ポイント! レンジャーキーをセットするときは本体を平らな所に置き、本体を支えながら行ってください。

レンジャーキーの根元までカチッと音がするまでしっかりと挿し込みます。

2 レンジャーキーを矢印の方向に90°ひねります。

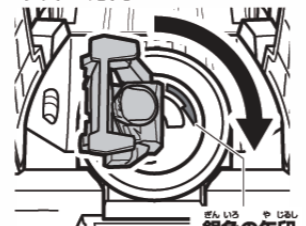

※レンジャーキーの根元を持って、最後までひねってください。挿入口付近の銀色の矢印の方向にひねります。

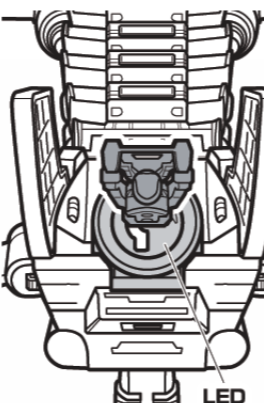

●挿入音が鳴り、LEDが光ります。

2 トリガーを引きます。

●攻撃音②が鳴り、LEDが光ります。

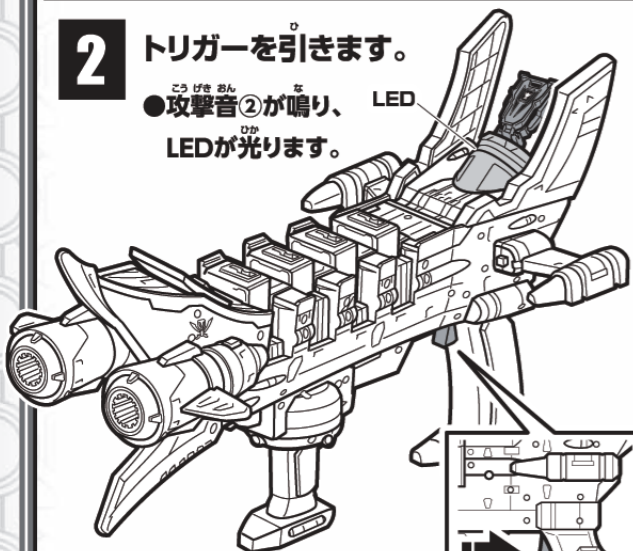

レンジャーキーの解除

1 挿入口の銀色の矢印と逆方向にレンジャーキーをひねります。●ひねり解除音が鳴り、LEDが光ります。

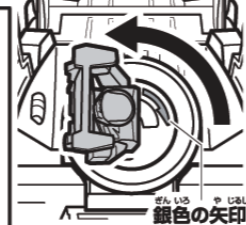

【後方から見た図】

2 レンジャーキーを引き抜きます。

別売りレンジャーキー連動!

別売り商品のレンジャーキーを「攻撃音あそび 攻撃音②」と同様に挿し込みます。

●2の攻撃音②発動時は、LEDがレンジャーキーの種類によって、7パターンの色に光ります。

※付属のレンジャーキー(ゴークイレット 大いなる力 Ver.)の場合は白色に光ります。※LEDの色は、レンジャーキーの色を表したものではありません。

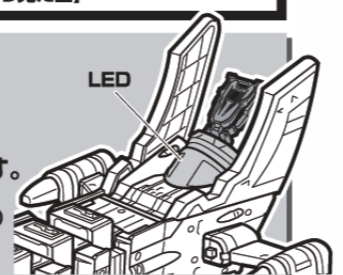

必殺攻撃あそび

レンジャーキーをセットしていない状態から始めます。

1 レバー操作をします。

レバーをカチッと音がするまでしっかりと引きます。

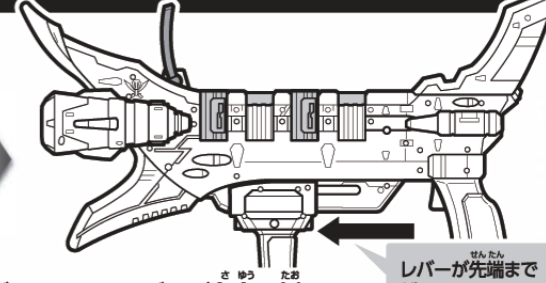
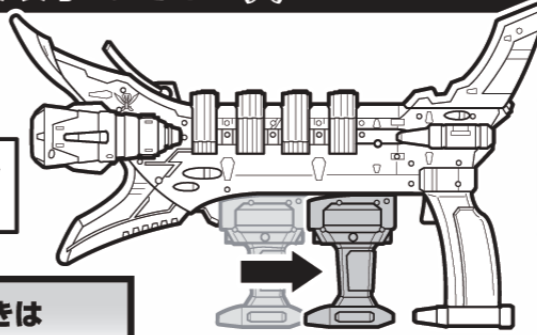

●ゴークイシリンダーが左右に倒れます。●マストが立ち上がります。レバーが先端まで戻っていることを確認してください。

ポイント! レバーを引くときは

両手でしっかりと持ってください。

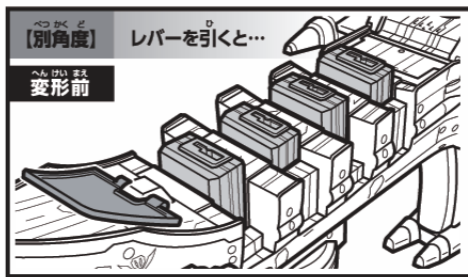

【別角度】

レバーを引くと...

変形前

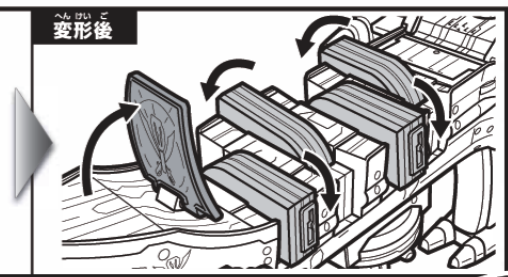

変形後

2 後部のゴークイシリンダーにレンジャーキーを装填します。

後部のゴークイシリンダーに挿し込み、レンジャーキーを90°ひねります。※レンジャーキーの装填のしかたは、「攻撃音あそび 攻撃音②」と同様です。

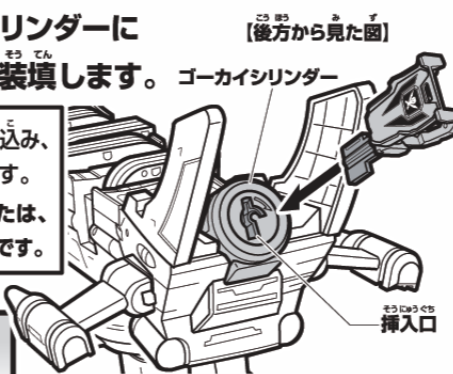

【後方から見た図】

挿入口

ポイント! レンジャーキーをセットするときは本体を平らな所に置き、本体を支えながら行ってください。

レンジャーキーの根元までカチッと音がするまでしっかりと挿し込みます。

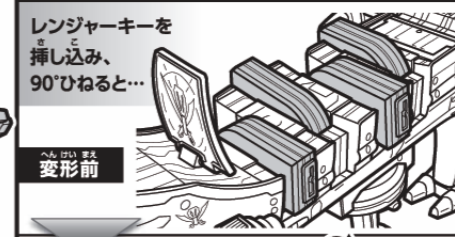

レンジャーキーを押し込み、90°ひねると...

変形前

変形後

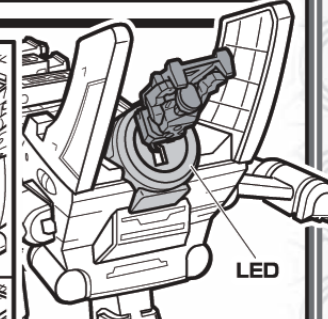

LED

●パワーチャージ音の後、必殺攻撃待機音が鳴り、LEDが光ります。

レバーが先端まで戻っていることを確認してください。

3 必殺攻撃待機音が鳴っている間にトリガーを引きます。

●トリガーの引き方に応じた音声が鳴り、LEDが光ります。

※2でレンジャーキーを入れずにトリガーを引くと攻撃音①が鳴ります。

※続けてあそぶときはレンジャーキーを解除し、マストを手動で倒して、1から再度行ってください。

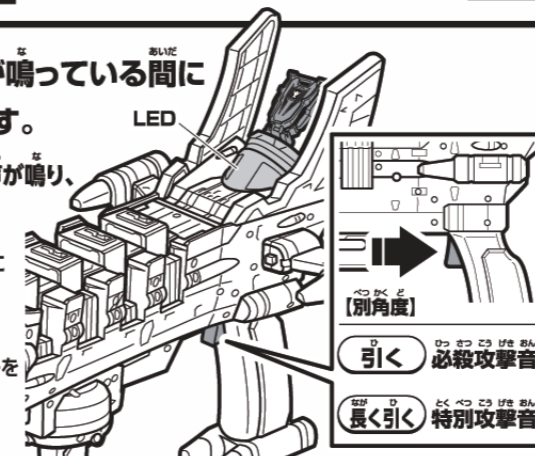

LED

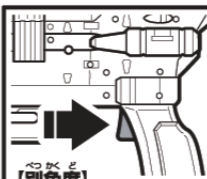

【別角度】

引く 必殺攻撃音

長く引く 特別攻撃音

別売りレンジャーキー連動!

別売り商品のレンジャーキーでも同様に遊べます。

●レンジャーキーを押し込み、ひねったときのパワーチャージ音(セリフ)が変わります。LEDがレンジャーキーの種類によって、7パターンの色に光ります。

※付属のレンジャーキー(ゴークイレット 大いなる力 Ver.)の場合は白色に光ります。

※LEDの色・パワーチャージ音(セリフ)は、レンジャーキーの色を表したものではありません。

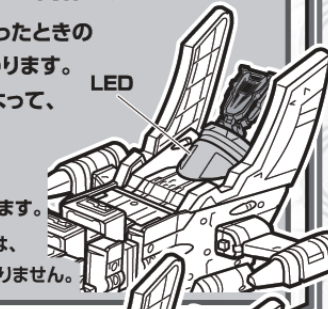

LED

レンジャーキーの装填(ゴークイシリンダーへの装填あそび)

ゴークイシリンダー(前部4カ所)に別売りのレンジャーキーを挿し込むことができます。

※音声やLEDの発光は後部のゴークイシリンダーのみ反応します。

※挿し込んだレンジャーキーは挿し込んだときと逆方向に引っ張って取り外してください。

いろんなレンジャーキーを挿して遊ぼう!!

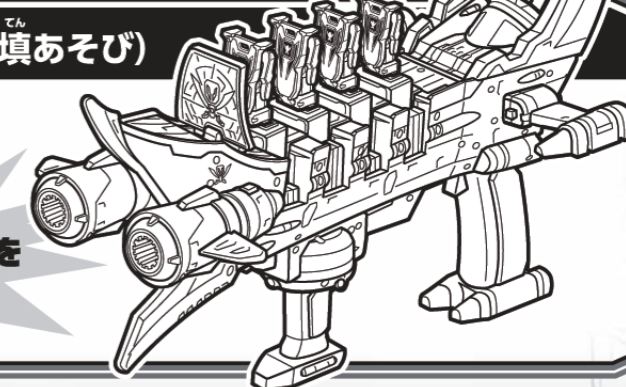





保護者の方へ

遊ぶまえに



この商品で遊ぶには、単4乾電池が3本 必要です。

必ず、下記の2箇所に電池を入れてから遊んでください。

電池が正しく入っていないと動作しませんのでご注意ください。

### 1 箇所め グリップ裏側 (単4乾電池2本)

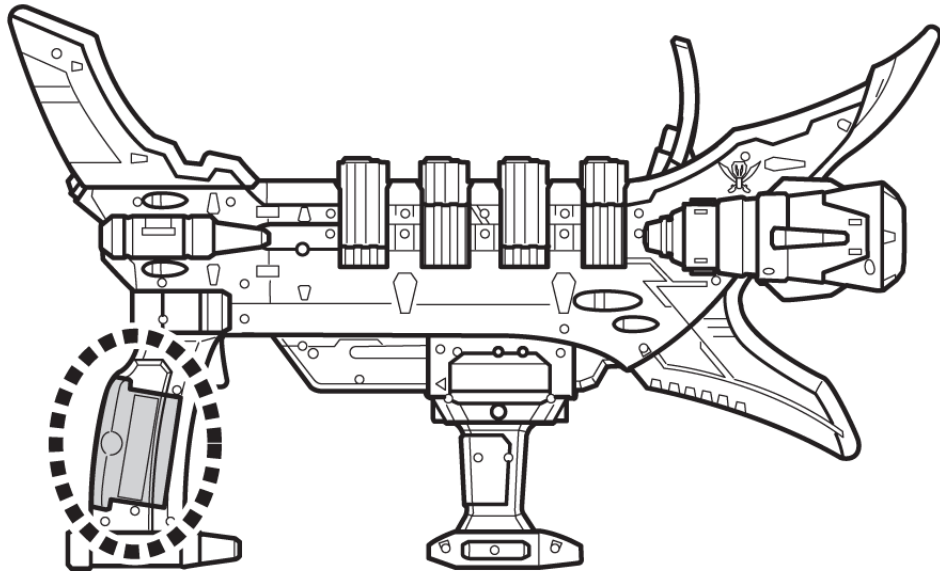

### 2 箇所め 本体上面 (単4乾電池1本)

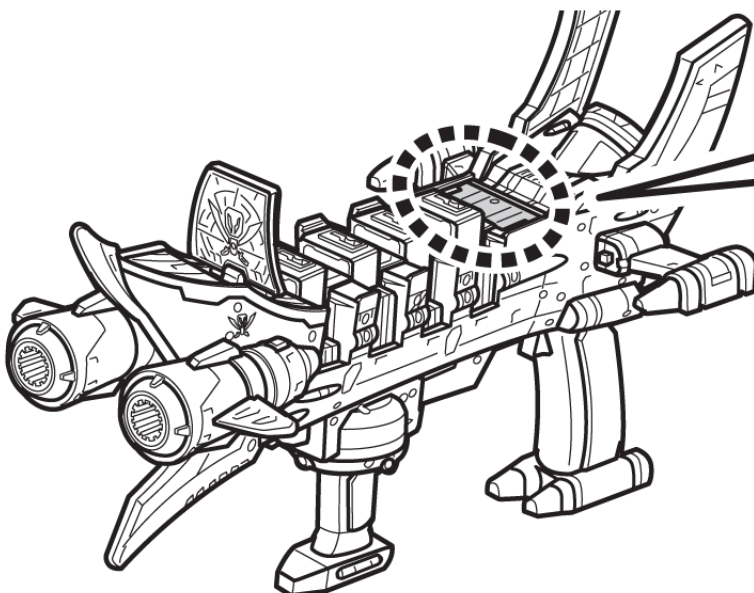

【真上から見た図】

