



5周年記念

DXエンジンマッハルコン

の遊び方

©2011 石森プロ・テレビ朝日・東映 AG・東映

セット内容 ■取扱説明書(本書) ...1枚

レンジャーキー...1本

ゴオンゴールド

炎神ソウル...2個

マッハルコンソウル カンゼンソウル

フロントボディ ゴーカイビッグハンド リアボディ(左) リアボディ(右)

保護者の方へ

取扱説明書(本書)の**注意!**

枠内で、本商品をご使用になるときに注意していただきたいことを記載しております。

よくお読みいただき、お子様へご説明ください。

デラックス DXエンジンマッハルコン

注意! 指を入れない!! 可動部の隙間に指を入れないよう注意してください。

フロントボディ

リアボディ(右・左)

ゴーカイビッグハンド

炎神ソウル装填口

注意

保護者の方へ必ずお読みください。

- 小さな部品、ボタン電池(付)を口の中に絶対に入れないでください。窒息などの危険があります。
- 誤飲の危険がありますので、3才未満のお子様には絶対に与えないでください。
- 本商品には電子部品の一部に磁石を使用しておりますので、ペースメーカーをご使用の方はご注意ください。
- 可動部の隙間には指などを入れないでください。はさまれてケガをする恐れがあります。
- LEDの光の点滅を見続けしないでください。気分が悪くなったりする恐れがあります。
- 別売りの商品と合体して遊ぶ際には、ハッチが自動で開いたり回転部がありますので、操作中に顔などを近づけないようご注意ください。不意に開いたり動くと思わぬケガの恐れがあります。また、周囲に人や動物などがいないことを十分確認してから遊んでください。
- 別売りのDX豪獣神と合体して遊ぶ際には、回転部に指や髪の毛や衣服などははさまれないように注意してください。
- ぶつかけたり、ふりまわすなど乱暴な遊びをしないでください。
- 乗り物ではありません。事故のもとになりますので、エンジンマッハルコン本体には乗らないでください。

《電池を誤使用すると発熱・破裂・液もれの恐れがあります。下記に注意してください》

- 万一、ボタン電池を飲み込んだとき、ボタン電池からもれた液が目に入ったときは、すぐに医師に相談してください。もれた液がひふや服についたときは水で洗ってください。
- ボタン電池の交換は保護者の方が行ってください。
- 古い電池と新しい電池、いろいろな電池をまぜて使わないでください。
- ボタン電池は飲み込むと危険です。お子様の手の届かない所に保管してください。
- + (プラス/マイナス) を正しくセットしてください。
- ショートさせたり充電、分解、加熱、火の中に入れてしないでください。



使用上の注意

- プラスチック梱包材は、開封後はすぐに捨ててください。
- セットされている電池はテスト用です。光が弱くなったり、音声小さくなったら交換してください。
- 本商品は精密な電子部品で構成されています。落としたり、水にぬらしたり、汚したり、分解したりしないでください。また、高温・低温になる所での使用、保管はさけてください。
- 本商品には塗装部分がありますので、保管の際には他のもの(樹脂製品や家具、ソファ)と接触しないようにしてください。色が移る場合があります。
- 発音の一部にイントネーションが違っていたり、商品の特性上聞き取りにくいものがありますが、ご了承ください。
- 可動部分、取付部分を無理な方向に強く引っ張ったり、曲げたりしないでください。
- 故障の原因となりますので、本体には本商品付属の炎神ソウル(カンゼンソウル、マッハルコンソウル)以外は入れないでください。
- レンジャーキーは、レンジャーキー対応の玩具専用です。その他のものへのご使用は絶対におやめください。
- レンジャーキーが本体内部に引っ掛かった場合、無理に外すと破損の恐れがあります。また、変形したレンジャーキーをエンジンマッハルコン本体や別売りの玩具に挿し込むと抜けなくなる場合がございますのでご注意ください。
- 変形・合体の難しいところは保護者の方が手伝ってあげてください。
- エンジンマッハルコン、カンゼンゴーカイオー合体後に本体を持ち上げるときは、胴体と底面部分を持ってください。

パーツが外れた場合

リアボディ(右・左)

リアボディ(左)を例に説明します。
※リアボディ(右)も同様です。

ひざパーツ(左)

リアウイング(左)

フロントボディ

凸ジョイントと凹ジョイントを合わせて、しっかりとめ込みます。

前輪パーツ

凸ジョイントと凹ジョイントをミソにそって合わせて、しっかりとめ込みます。
※反対側も同様に行います。

デラックス DXエンジンマッハルコン 合体の紹介

エンジンマッハルコン 3ページ

海賊合体 ゴーカイオー と2体合体 ゴーオンゴーカイオー 5ページ

海賊合体 ゴーカイオー (別売り/発売中) 豪獣神 (別売り/発売中) と3体合体 カンゼンゴーカイオー 6ページ

レンジャーキー

変形 レンジャーモードからの変形

- 1 両腕を上げます。
- 2 下半身をたたみます。

ポイント! キーモードからの変形は、逆の手順で行ってください。

レンジャーキーは、マークのあるシリーズ商品と連動して遊ぶことができます。詳しい遊び方等は、別売り商品付属の取扱説明をご参照ください。

炎神ソウル ボタン電池の交換/リセット

絶縁シートを引き抜いた後や誤動作をした場合は、一度リセットボタンを細い棒などで押してください。音声小さくなって聞き取りにくくなったり、音がくり返し鳴るなどの誤動作をする場合は、炎神ソウルの電池を全て新しい電池に交換してください。

①電池ふたのネジを ⊕ または ⊖ ドライバーで矢印の方向に回し、電池ふたを外します。

②古いボタン電池を外して、新しいボタン電池3個(LR44・別売り)を ⊕ ⊖ に注意してセットします。

③電池ふたの突起と本体の突起を合わせてリセットボタンを元のよう閉じます。

リセットボタン [炎神ソウル裏側から見た図]

エンジンマッハルコン

セット内容の状態から始めます。

1 各パーツを番号順に組み合せていきます。

凸ジョイントと凹ジョイントを合わせて、カチッと音がするまではめ込みます。

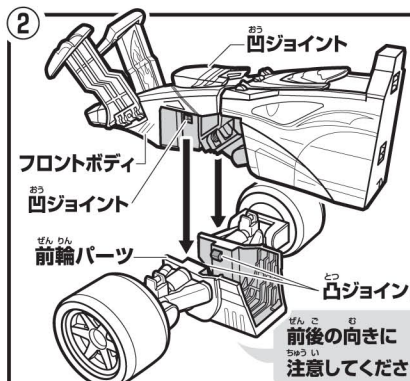

前輪パーツを取り外すときは...

①前輪パーツの前輪(右・左)をそれぞれカチッと音がするまで変形します。

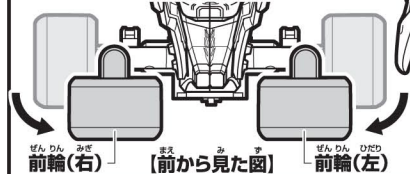

②図のようにおさえながら、前輪パーツを下に引っ張って取り外します。

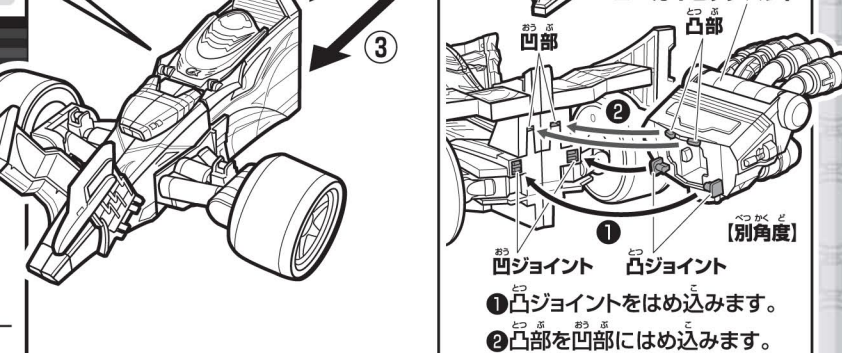
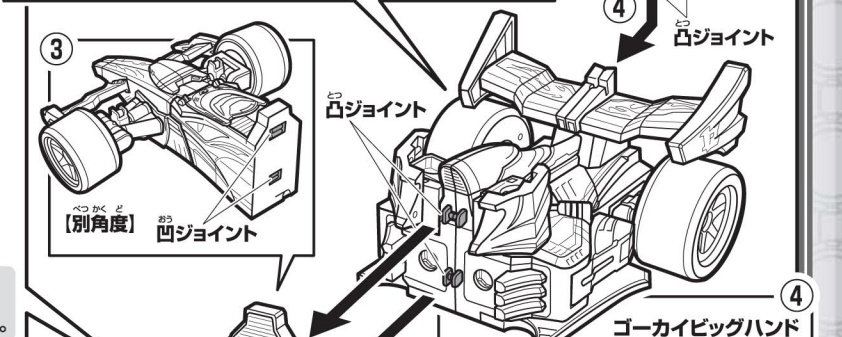
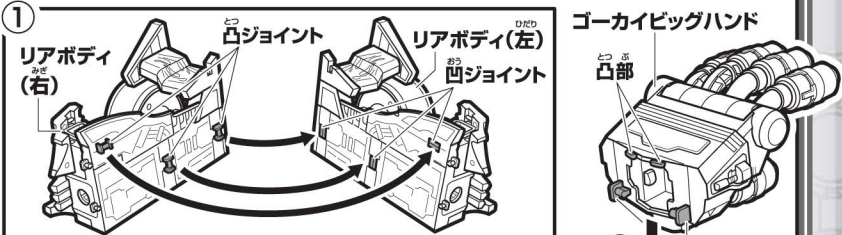
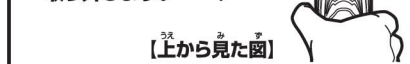

ポイント!

ゴーカイビッグハンドの先端が外れたときは...

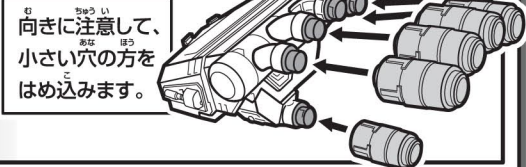

2 ウイングを開きます。 [前から見た図]

矢印の方向に開きます。

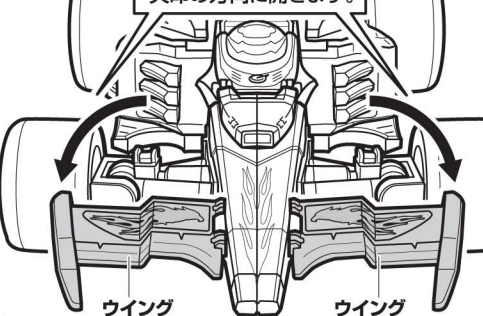

3 リアボディに兜を取り付けます。 [断面図] 凸ジョイント突起

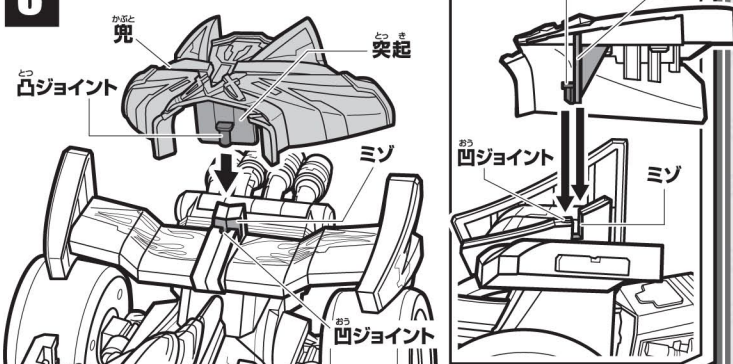

4 炎神ソウルを収納します。

ポイント!

炎神ソウル裏面の絶縁シートを引き抜いてから、行ってください。

リアボディ(左)を例に説明します。
※リアボディ(右)へのマッハルコンソウルの収納も同様に行います。
必ず、リアボディ(左)にはカンゼンソウルを、リアボディ(右)にはマッハルコンソウルを収納してください。

① ボタンを押します。
●炎神ソウル装填口が出現します。

② カンゼンソウルを収納します。
●ポイント!
炎神ソウル装填口 LEDがある面を上にして、△マークの方向から収納します。
※炎神ソウルを奥まで収納した際に、起動音が鳴る場合があります。

③ 炎神ソウル装填口をカチッと音がするまでしっかりと閉じます。
●起動音が鳴り、LEDが光ります。

走行モードからの ホバーモードへの変形

前輪パーツの前輪(右・左)とリアボディの後輪(右・左)をそれぞれ変形します。

カチッと音がするまで矢印の方向に変形します。
※他も同様に行います。

レンジャーキーの搭乗

① フロントボディのカバーを開きます。

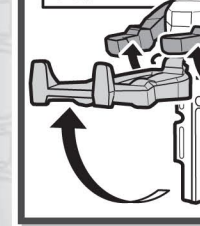

② 挿し込み口にレンジャーキーをはめ込みます。

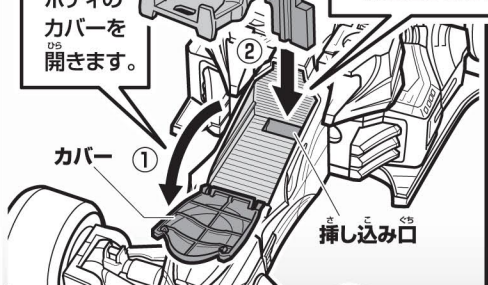

③ フロントボディのカバーを閉じます。

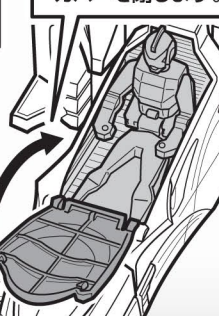

※別売りのレンジャーキーは、形状によって搭乗できない場合があります。

完成! エンジンマッハルコン!!

走行モード

●コロガシ遊びができます。 ボタン

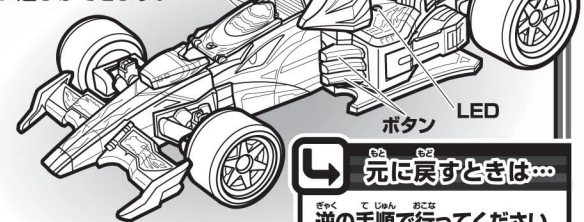

光る・鳴る 炎神ソウル
ボタンを2つ同時に押します。
●押したボタンに応じたセリフや音声が鳴り、LEDが光ります。
※LEDは音声に合わせて光ります。

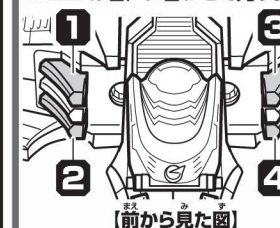

ボタン操作	セリフ
1 2	豪快にゴーオン! 他3種
1 3	OK! 派手にぶつちぎるぜ! 他2種
2 4	俺様マッハルコン! バリバリいけ! 他2種
3 4	カンゼンソウル!

※炎神ソウルは電池の特性上、衝撃等によって音声が止まったりする場合があります。誤動作した場合はリセットしてください。

ホバーモード

元に戻すときは... 逆の手順で行ってください。

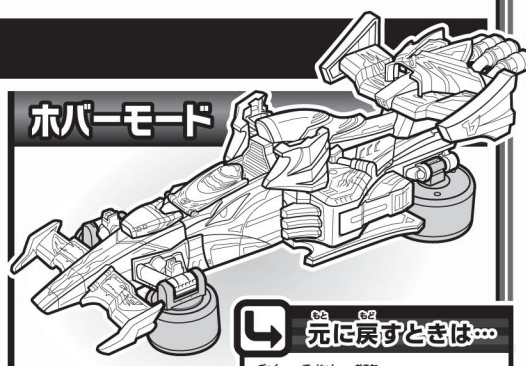

ゴオンゴーカーイオ

カンゼンゴーカーイオ

ゴオンゴーカーイオへの合体準備

エンジンマッハルコン
走行モード完成の状態です。

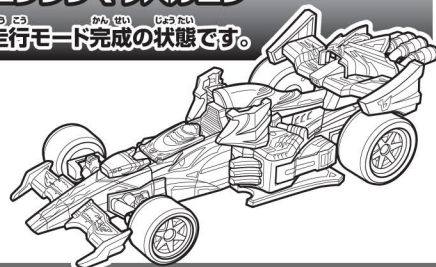

ゴーカーイオ (別売り/発売中)
ゴーカーイオ完成の状態から始めます。

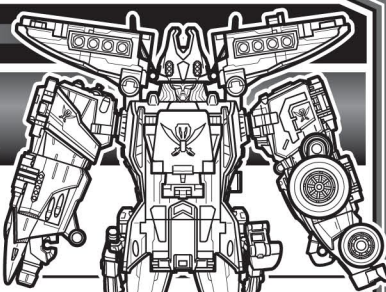

取り外します

- ・ゴカイトレーラー
- ・ゴカイマリン

ゴカイガレオンに大砲を装備した状態です。
※大砲の装備のしかたは、「海賊合体 DXゴーカーイオ」の取扱説明書をご参照ください。

ゴオンゴーカーイオへの合体



エンジンマッハルコンと
ゴーカーイオを
合体します。

カチッと音が
するまで
しっかりと
はめ込んで
ください。

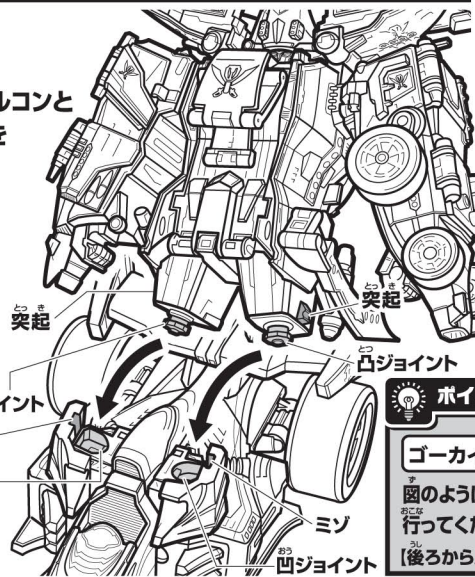

【別角度】

- ①リアボディのミゾに
ゴーカーイオの
突起を合わせて
はめ込みます。
- ②リアボディの
凹ジョイントに
ゴーカーイオの
凸ジョイントを
合わせて
はめ込みます。

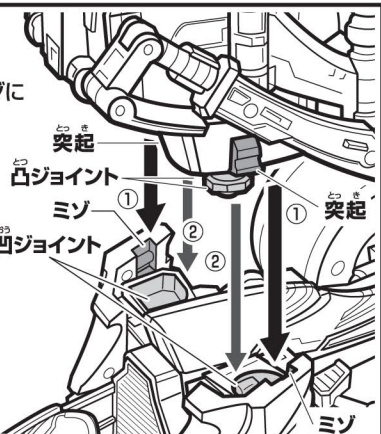

ポイント!

ゴーカーイオ
図のように持って
行ってください。
【後ろから見た図】

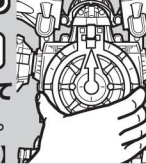

エンジンマッハルコン
図のよう
におさえな
ら行って
ください。



完成!ゴオンゴーカーイオ!!

●コロガシ遊びが
できます。

※合体が解除されて
危険ですので、
ゴオンゴーカーイオ
状態では
持ち上げないで
ください。

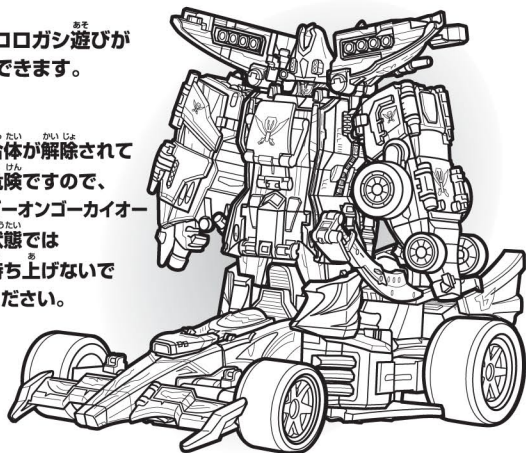

オープンギミック音声あそび

【後ろから見た図】

ゴカイダイヤルを
矢印の方向に回転します。

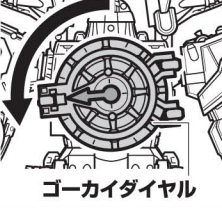

オープンギミック!!

●ハッチが開き、格納した大砲が出現し、
音声がかかります。

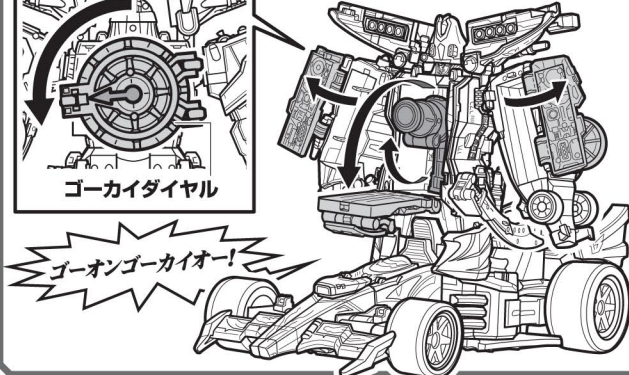

ゴオンゴーカーイオ!

元に戻すときは... 逆の手順で行ってください。

カンゼンゴーカーイオへの合体準備

エンジンマッハルコン セット内容の状態から始めます。 ※全てのパーツを使用します。

リアボディ(右・左)

つまみに指を
かけて行って
ください。

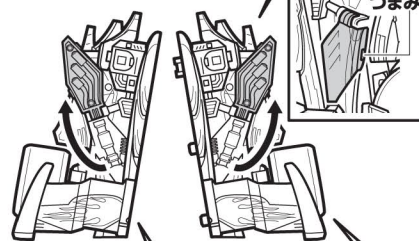

カンゼンソウルを
収納した状態です。

マッハルコンソウルを
収納した状態です。

エンジンソウルの収納については4ページをご参照ください。

前輪パーツ

車輪(右・左)をそれぞれ矢印の方向に
カチッと音がするまで変形します。

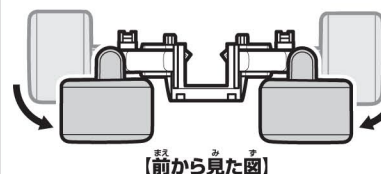

ゴカイベッグハンド

矢印の方向にカチッと音がするまで
変形します。

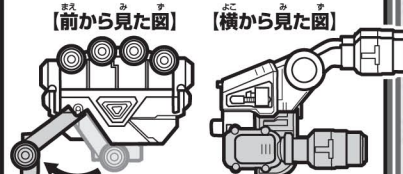

フロントボディ

セット内容の
状態です。

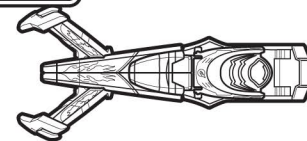

兜

セット内容の
状態です。



ゴーカーイオ (別売り/発売中)

ゴカイガレオン本体

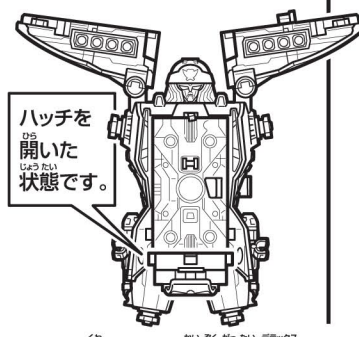

ハッチを
開いた
状態です。

サーベル(右)

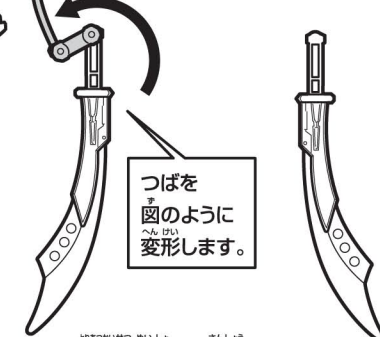

つばを
図のよう
に変形
します。

サーベル(左)

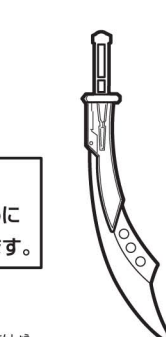

※詳しくは、「海賊合体 DXゴーカーイオ」の取扱説明書をご参照ください。

豪獣神 (別売り/発売中)

腕(右)



腕(左)

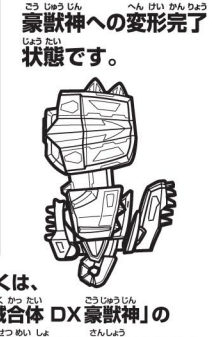

※詳しくは、「海賊合体 DX豪獣神」の
取扱説明書をご参照ください。

ポイント!

カンゼンゴーカーイオを組み立てるときは...

- 置き場所** 倒れないよう、水平な安定した面に置いてください。
- 豪獣神の両腕を取り付けるとき** ゴカイダイヤルの矢印が上を向いている状態にしてください。
- エンジンマッハルコンを格納するとき** ゴカイダイヤルを矢印の方向に回転させてください。
- ゼンマイギミックの準備をするとき** 格納したパーツをふさがないように注意しながら、カンゼンゴーカーイオをしっかりとおさえ行ってください。
- オープンギミックをするとき** 格納したパーツをふさがないように注意しながら、カンゼンゴーカーイオをしっかりとおさえ行ってください。

オープンギミックの詳しい説明は、「海賊合体 DXゴーカーイオ(別売り)」を、
ゼンマイギミックの詳しい説明は、「海賊合体 DX豪獣神(別売り)」の取扱説明書をご参照ください。

注意!

顔を近づけない!!

ゴカイダイヤルを操作
したときは、顔を近づけ
ないように注意して
ください。



