

の遊び方

セット内容 ◆取扱説明書(本書)…1

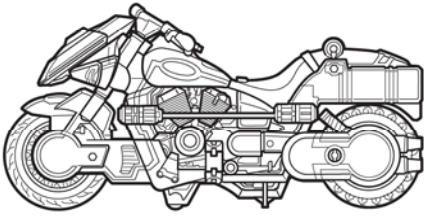

ライドベクター本体…1



トラカンドロイド…1

(トラ・セル)

(チーター・セル)

オーメダル…2

仮面ライダーオズの玩具情報は Webサイトをチェック!!

仮面ライダーオズの玩具情報は、ポータルサイトでチェック! 楽しみながら商品のことが調べられる Webトリセツにも注目!

<http://www.b-boys.jp/ooo/>

検索はこちらから…

ポータルサイト 仮面ライダーオズ

検索

※PHS・携帯電話からはご利用いただけません場合があります。

注意

保護者の方へ 必ずお読みください。

- 小さな部品、単4乾電池(別売り)を口の中に絶対に入れないでください。窒息などの危険があります。
 - 誤飲の危険がありますので、3才未満のお子様には絶対に与えないでください。
 - 可動部の隙間には指などを入れないでください。はさまれてケガをする恐れがあります。
 - 本商品には電子部品の一部に磁石を使用しておりますので、ペースメーカーをご使用の方はご注意ください。
 - オーメダルは、人や動物などに向けて、絶対に射出しないでください。失明やケガなどの危険があります。
 - 遊ばないときは必ずトラカンドロイドからオーメダルをはずしてください。思わぬときに射出すると危険です。
 - 付属のオーメダル以外のものを絶対に射出しないでください。
 - ぶついたり、ふりまわしたり、なげるなど乱暴な遊びをしないでください。
- 《電池を誤使用すると発熱・破裂・液もれの恐れがあります。下記に注意してください》
- 万一、電池からもれた液が目に入ったときはすぐに大量の水で洗い、医師に相談してください。ひふや服に付いたときは水で洗ってください。
 - 電池の交換は保護者の方が行ってください。
 - 充電式(ニカドなど)電池は、絶対に使用しないでください。
 - 古い電池と新しい電池、いろいろな種類の電池を混ぜて使わないでください。
 - +-(プラスマイナス)を正しくセットしてください。
 - 遊んだ後は必ずスイッチを切り電池をはずしてください。電池を入れたままにしておくと、液漏れの恐れがあります。
 - ショートさせたり充電、分解、加熱、火の中に入れてたりしないでください。

《使用上の注意》

- プラスチック梱包材は開封後はすぐに捨ててください。
- 本商品は精密な電子部品で構成されています。落としたり、水にぬらしたり、汚したり、分解したりしないでください。また、高温・低温になる所での使用、保管はさけてください。
- 本商品には塗装部分がありますので、保管の際には他のもの(樹脂製品や家具、ソファ)と接触しないようにしてください。色がる場合があります。
- 可動部分、取付部分を無理な方向に強く引っ張ったり、曲げたりしないでください。
- 発音の一部にイントネーションが違っていたり、商品の特性上聞き取りにくいものがありますが、ご了承ください。
- オーメダルは市販のICカード等と重ねて保管をしないでください。誤作動などの原因となります。
- オーメダルはオーメダル対応玩具専用です。自販機やその他の機器への投入やご使用は絶対におやめください。
- 故障の原因となりますので、本体にはオーメダル以外はセットしないでください。

遊ぶ前に… 電池の入れ方

※必ず保護者の方が行ってください。

※電池を入れるときは、電源スイッチがX(OFF)になっている状態で行ってください。

※音声が小さくなって聞き取りにくくなったり、音が繰り返し鳴るなどの誤動作をする場合は、すべて新しい電池に交換してください。

【右側から見た図】

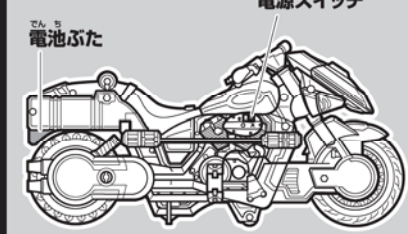

電池ふた 電源スイッチ

1 ライドベクター本体を開く

ライドベクター本体を開きます。

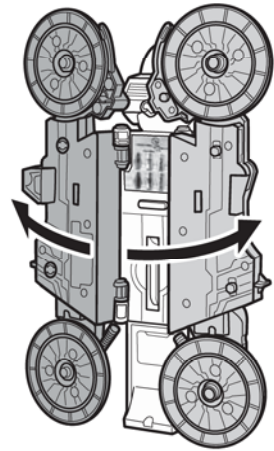

【ライドベクター底面】

2 電池を入れる

- ①電池ふたを取り外します。
①-1 電池ふたのネジを⊕または⊖ドライバーで矢印の方向に回します。
①-2 電池ふたを矢印の方向に取り外します。
- ②電池を入れます。
単4乾電池2本(別売りの)をそれぞれ間違えないように入れます。

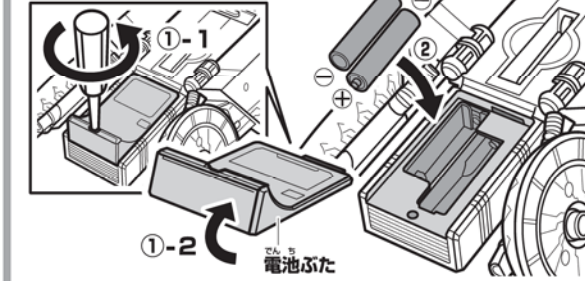

3 電池ふたを戻します。

- ③-1 ライドベクター本体のミゾに電池ふたの突起を差し込みます。
- ③-2 元のように閉じます。

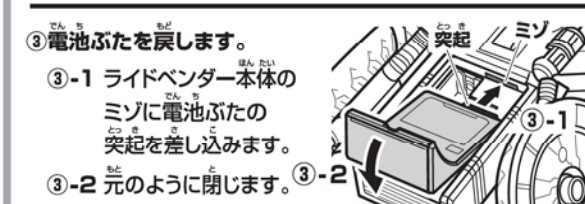

3 ライドベクター本体を閉じる

ライドベクター本体を閉じます。

前輪 凸ジョイントと凹ジョイントをカチッと音がするまではめ合わせます。

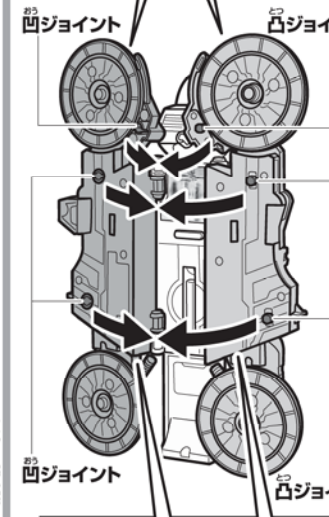

エンジン部 凸ジョイントと凹ジョイントをカチッと音がするまではめ合わせます。

遊ぶ前に… 電源の入れ方

電源スイッチをO(ON)にします。

【右側から見た図】

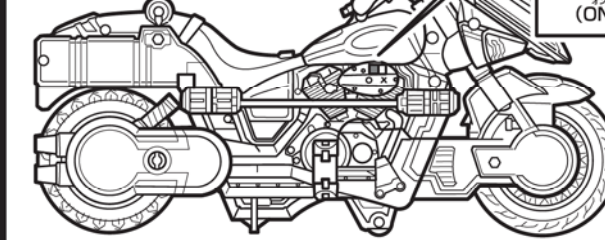

遊び終わった後は必ず電源スイッチをX(OFF)にしてください。



指はさみに注意!!

トラカンドロイドの首の付け根のスキマ	ライドベクター前輪のスキマ

別売り商品とのオーメダル連動

各商品付属のオーメダルは、オーメダルに対応した商品で遊ぶことができます。 ※詳しい遊び方は、各商品の取扱説明書をご確認ください。

DXオズドライバー

《別売り/発売中》

DXトライドベクターのオーメダルをオズドライバー本体に装填!!

オースキャナーでスキャンすると、必殺技音発動!!

DXメダジャリバー

《別売り/発売中》

DXトライドベクターのオーメダルをDXメダジャリバーに装填!!

データカードダス®

仮面ライダーバトル ガンバライド

DXトライドベクターのオーメダルをガンバライド筐体へ装填!!

様々な支援効果が発動するぞ!!

©石森プロ・テレビ朝日・ADK・東映・デジ・東映

別売り商品でオーメダルをGET!!

別売りの玩具、カプセルやキャンディイデで手に入れたオーメダルも投入可能!! その他の商品でもメダル遊びが連動!!

<h4>カンドロイドシリーズ 01</h4> <h4>タカカンドロイド</h4> <p>《別売り/発売中》</p>	<h4>変形</h4>
<h4>ガシャポン オリジナルメダル</h4> <p>ガシャポンオリジナルメダルもあるぞ!!</p>	<h4>お菓子売り場</h4> <p>お菓子売り場で発売中!!</p>

オーメダルをいっぱい集めて、メダル遊びを楽しもう!!

遊ぶ前に… 前輪が外れた場合

- ① 前輪ジョイントパーツを開く
矢印の方向に開きます。
- ② 前輪を取り付ける
前輪ジョイントパーツの凸ジョイントに前輪の凹ジョイントをはめ合わせます。
- ③ 前輪ジョイントパーツを閉じる
矢印の方向に閉じます。前輪 凸ジョイントと凹ジョイントをカチッと音がするまではめ合わせます。

ライドベンダー

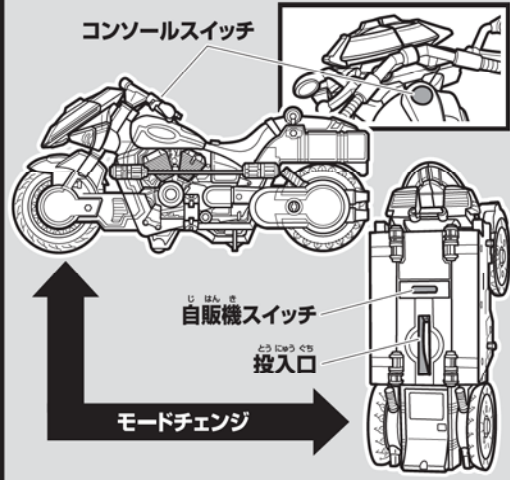

オーメダル



バイクモード

※細包状態から始めます。

ハンドル(右・左)を持ち、2つ同時に変形させます。

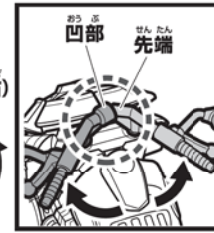
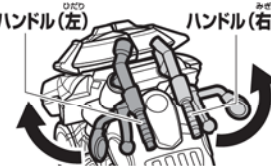

凹部先端へ変形していくと…
ハンドル(左)の凹部にハンドル(右)の先端がはめ込まれます。

コンソールスイッチを押すと、2種類のエンジン音が順に鳴ります。

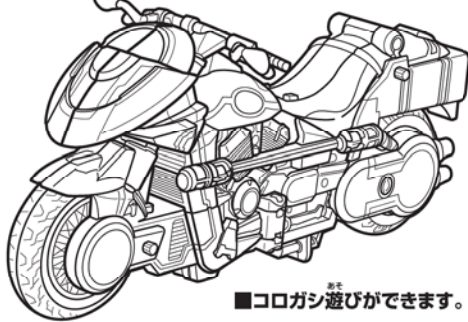

別売りのオーズコンポチェンジシリーズを乗せることができます。

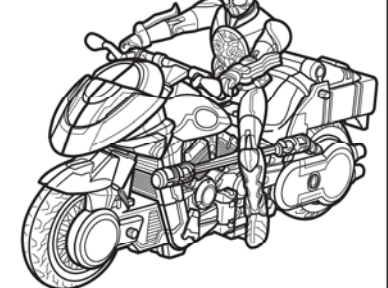

自販機モード

※バイクモード完成の状態から始めます。

①ハンドル(右・左)をそれぞれ変形します。



②前輪を図の位置まで回転させます。

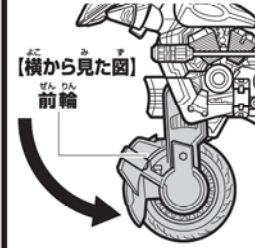

③ライドベンダー本体を開き、シート側面の凸ジョイントにはめ込みます。

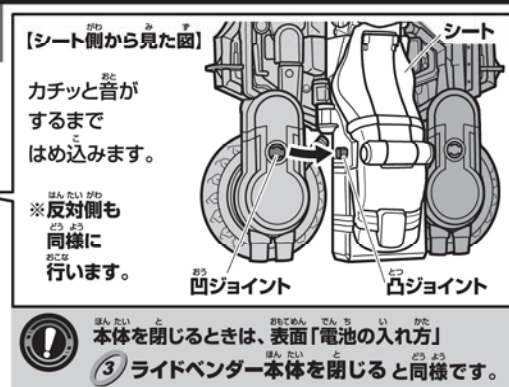
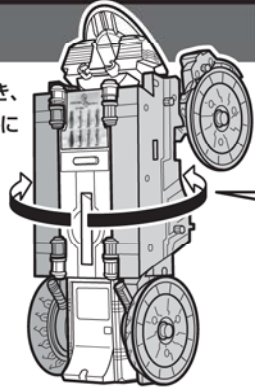

④シートカバーを矢印の方向に倒します。

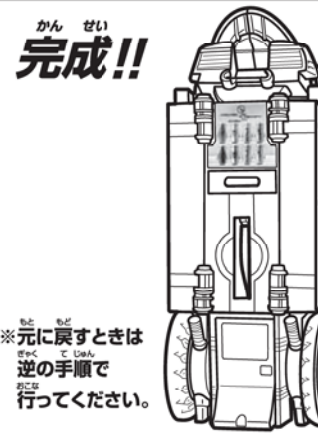
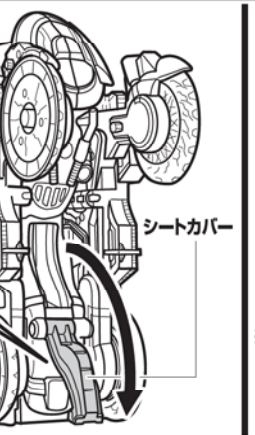

オーメダル投入遊び

①投入口にオーメダルを投入します。→メダル投入音が鳴ります。
②自販機スイッチを押します。→ブッシュ音とカンドロイド選択音が鳴ります。
※音声は投入したオーメダルの絵柄と関係なく5種類がランダムに鳴ります。
※オーメダルを投入しないと自販機スイッチを押しても音声は鳴りません。
※本体をしっかりとおさえながら行ってください。

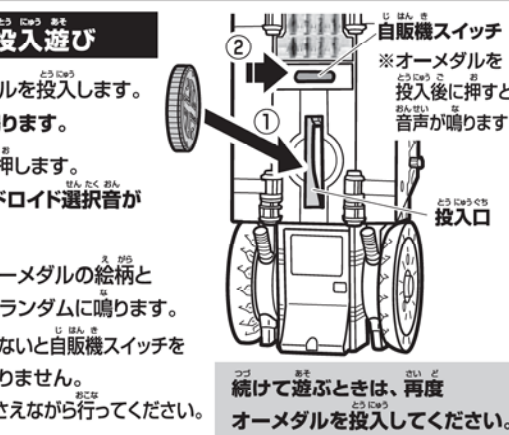

トラカンドロイド

缶モードからトラモードへの変形

※細包状態から始めます。

①プルトップを矢印の方向に開きます。



②①前脚 ②後ろ脚 をそれぞれ順に矢印の方向に引き出します。

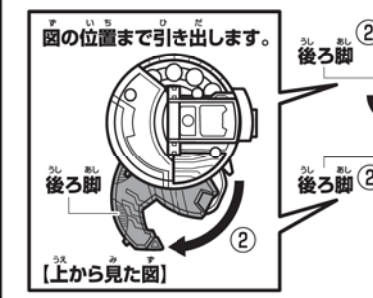

③図の位置まで引き出します。

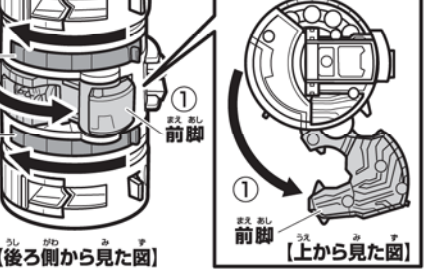

④頭部を引き出します。



④前脚を矢印の方向に変形させます。

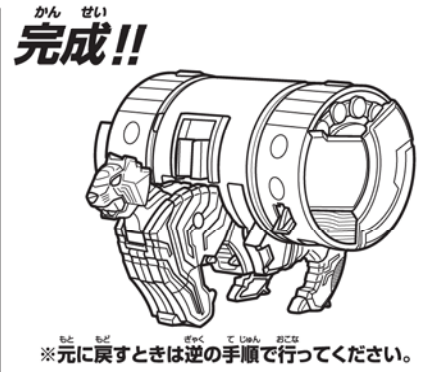
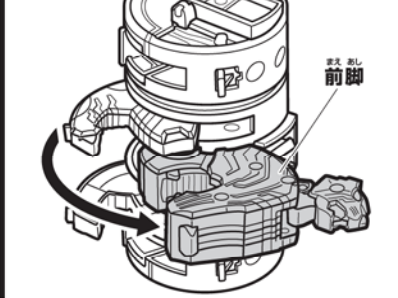

武装合体

トライドベンダー

※ライドベンダーはバイクモード完成、トラカンドロイドは缶モードのプルトップを開いた状態から始めます。

トライドベンダーの合体準備

①前輪を後方へ回転させて、変形します。

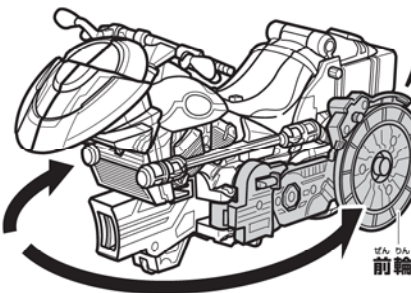

トライドベンダーの合体準備

後輪の凹ジョイントに前輪の凸ジョイントをカチッと音がするまではめ込みます。

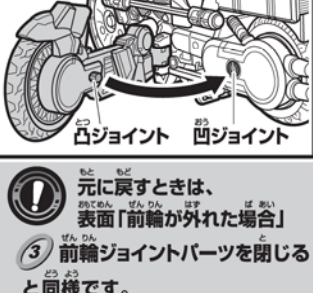

②フロントカウル裏側のミゾに指をかけ、カチッと音がするまで左右に開きます。



②前脚をそれぞれ、矢印の方向に引き出します。



トラカンドロイドの合体準備

①前脚 ②トライドベンダー前脚 をそれぞれ、矢印の方向に引き出します。

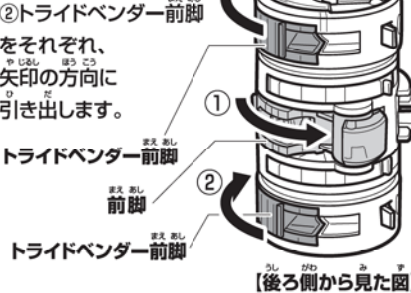

③図の位置まで引き出します。



ライドベンダーとトラカンドロイドの合体

①ライドベンダーの凹ジョイントにトラカンドロイドの凸ジョイントをはめ込みます。

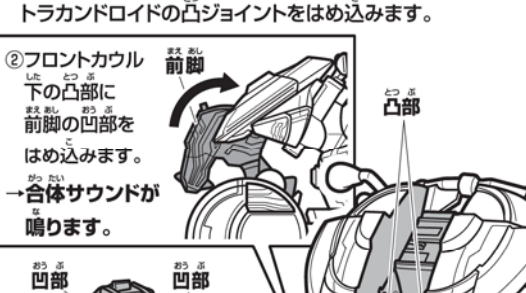

②フロントカウル下の凸部に前脚の凹部をはめ込みます。→合体サウンドが鳴ります。



完成!!

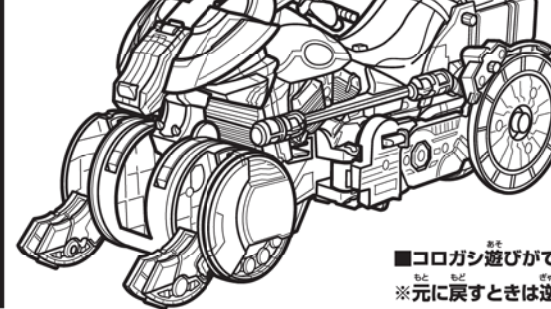

コンソールスイッチを押すと、2種類のトライドベンダー音が順に鳴ります。



メダルシュート遊び

※左側(図の手前側)を例に説明します。反対側も同様です。

①トライドベンダー前脚の凹部に付属のオーメダルをセットします。

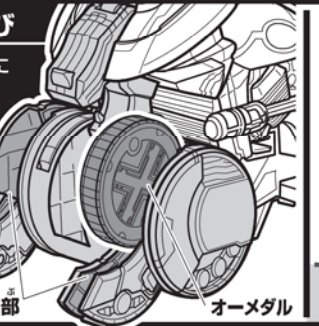

②射出レバーを押します。→セットしたオーメダルが飛び出します。

